

QUALITY MADE IN  
**GERMANY**

**Möbelwerk  
Niesky**



**EVO180**  
SCHRANKSYSTEM

**CONEN**  
— GROUP —

CONEN  
— GROUP —

# INHALTSVERZEICHNIS

FARBEN & DEKORE	13
REGALE & SCHRÄNKE	14
SCHRÄNKE GLASTÜRAUSSCHNITT	26
HÄNGEREGISTERSCHRÄNKE	29
SCHUBLADENSCHRÄNKE	30
QUERROLLLADENSCHRÄNKE	32
SCHIEBETÜRENSCHRÄNKE	33
SCHRANKKÜCHEN	35
VITRINENSCHRÄNKE	36
GARDEROBEN & SPINDSCHRÄNKE	40
SCHLSSFACHSCHRÄNKE	44
INNEN- & AUSSENECKEN	48
RAUMTEILER- & BOGENSCHRÄNKE	54
TASCHEN- & KLASSENREGALE	58
SPORTSCHRÄNKE	62
MUSIKSCHRÄNKE	64
BASTELSCHRÄNKE	65
GARAGENSCHRÄNKE	66
ERGOTRAY REGALSERIE	68
ERGOTRAY SCHRANKSERIE	103
AUFSÄTZE FÜR ERGOTRAYSERIEN	122
ZUBEHÖR & SONSTIGES	128



# DIE PERFEKTE SCHRANKWANDLÖSUNG

## ZUGESCHNITTEN AUF IHRE BEDÜRFNISSE

### Perfekte Lösungen – optimale Raumnutzung: Das neue Schranksystem EVO 180

Wir haben unser Programm um das, speziell für den Bildungssektor entwickelte, Möbelprofil EVO 180 erweitert. Das System bietet Ihnen langlebige, praktische und individuell kombinierbare Möbel, die in Schule, Verwaltung und überall dort unverzichtbar sind, wo Wert auf besondere Raumlösungen gelegt wird.

Es ersetzt die vorherigen Programme „Conen Schrankbaukasten“ und „Niesky School & Office“.

#### Systemmaße

Grundlage der Schrankhöhereinheiten sind Fachhöhen von 341 mm (Ordnerhöhe). Daraus ergeben sich perfekt abgestimmte Bodenhöhen und Fugenbilder. Angepasste Lochreihen ermöglichen ein schnelles Einlegen der Böden im exakten Abstand. Manchmal benötigen besondere Räume besondere Lösungen. Geänderte Schrankmaße, Wand- und Deckenblenden, zusätzliche oder verstärkte Einlegeböden sowie andere Sockelvarianten bieten wir gern auf Anfrage an.

#### Bauweise

Fast alle Schränke werden fest verleimt und fertig montiert geliefert (nicht verleimte Schränke werden von uns vor Ort montiert). Ringsum eingetutete, dekorgleiche, 8 mm Sichtrückwände gestatten ein Aufstellen frei im Raum. Durchgehende Oberböden ergeben ein ruhiges Oberflächenbild und ermöglichen leichtes Reinigen. Alle Korpuskanten sind mit ABS-Umleimern geschlossen.



## Material und Beschläge

Wir verwenden Plattenmaterial und wartungsfreie Beschläge zertifizierter Hersteller. Grundlage unserer Möbel bilden 19 mm dicke Dekorspanplatten in E1 Qualität mit beidseitiger Melaminharzbeschichtung. Gewählt werden kann aus fünf Grunddekoren (für Korpusse und Fronten) und 9 zusätzlichen Dekoren für die Frontgestaltung. Alle Türen sind mit 270° öffnenden Ganzmetallbändern ausgestattet. Fast alle Schränke sind mittels Zylinderschloss verschließbar. Es werden zwei Schlüssel je Schloss mitgeliefert. Alternativ oder zusätzlich werden Bogengriffe und Drehzylinder angeboten. Sicherheitsbodenträger verhindern ein unbeabsichtigtes Herausziehen der Fachböden.

Höhenversteller im 8 cm hohen Sockel erleichtern den korrekten Fußbodenausgleich.





# MEINE CONEN GROUP

HIER STIMMEN SERVICE, PREIS UND QUALITÄT

## UNSER VORTEILSPAKET FÜR SIE

- ✓ Praxisorientierte Möbel
- ✓ Flexible, eigene Produktion
- ✓ Langlebige Qualität
- ✓ Individuelle Beratung
- ✓ Kostenfreie\* 3D Planung
- ✓ Kreative Sonderlösungen
- ✓ Lieferung & Montage vor Ort
- ✓ Kompetentes Montageteam

\*Ausgenommen komplette Projekte





## KUNDENORIENTIERTE ZUSAMMENARBEIT

Ihr Fachhändler vor Ort, unterstützt von unserem Vertriebsteam, wählt gemeinsam mit Ihnen passende Produkte für alle Bereiche Ihrer Einrichtung aus. Kreative Sonderlösungen werden zudem auch anspruchsvollen Raumbedingungen gerecht. Gerne erstellen wir Ihnen dazu eine realitätsnahe 3D Planung und Ihr persönliches Angebot.

QUALITY MADE IN  
GERMANY 







# UNSERE VERANTWORTUNG

## NACHHALTIG ZUKUNFT GESTALTEN



### EINE LEBENSWERTE ZUKUNFT BEGINNT MIT HEUTIGEM HANDELN

Die gesamte Conen Group, trägt bereits seit vielen Jahren aktiv zum Umweltschutz bei. Das gelingt uns mit vielen kleinen Maßnahmen, die in der Gesamtheit Großes bewirken!

### UNSER ENGAGEMENT - EIN GEWINN FÜR GENERATIONEN

Wir als Unternehmensgruppe haben uns dazu entschieden, alle Printprodukte möglichst klimaneutral zu produzieren. Gemeinsam mit „Print and Forest“ pflanzen wir Bäume zum Ausgleich der klimaschädlichen Emissionen.

Außerdem nutzen wir bei der Herstellung unserer Produkte vorzugsweise FSC-zertifiziertes Holz und stellen sicher, dass unser Holzwerkstoff in einer verantwortungsbewussten Waldwirtschaft entstanden ist. Dabei werden neben Klimaschutz und ökologischen auch soziale und gesellschaftliche Kriterien berücksichtigt. Wir achten zusätzlich auf einen verantwortungsvollen und nachhaltigen Umgang

mit Holz, verringern Schnittmengen und recyceln entstandene Holzabfälle. Bei der Herstellung unserer Produkte wird Recycling großgeschrieben: Wir recyceln Materialien wie Holz, Stahl und Aluminium und liefern unsere Produkte möglichst verpackungsarm.

Unsere CO<sub>2</sub>-Emissionen im Straßenverkehr reproduzieren wir durch optimierte und effiziente Tourenplanungen – Aufträge werden kombiniert, keine Leerfahrten bei Tourenbeginn und die optimale Auslastung von Fahrzeugen.





## QUALITÄT DIE KUNDEN BEGEISTERT

„Made in Germany“ spricht für hohe Qualitätsstandards sowie die bekannte deutsche Präzision und Genauigkeit. Mit unserer hauseigenen Möbelproduktion sorgen wir für hochwertige und langlebige Einrichtungsgegenstände in zeitlos-modernem Design. Wir entwickeln unser Qualitätsmanagement stets weiter.

## PRODUKTSICHERHEIT

Unsere Produkte werden vor Auslieferung durch Institute geprüft und zertifiziert. Daher tragen viele unserer Erzeugnisse das weltweit anerkannte Gütesiegel „Geprüfte Sicherheit“.



# GEMEINSAM SCHAFFEN WIR WERTIGE RÄUME

BERATUNG – PLANUNG – UMSETZUNG

## IHRE VISION WIRD SICHTBAR

### GEDACHT



Gerne finden wir gemeinsam mit Ihnen die optimale Raumlösung und unterstützen Sie aktiv bei der Konzeptionierung.

### GEMACHT



Räume zum Greifen nah – unsere 3D Raumvisualisierung.  
Kostenfreie Darstellung des Raumkonzepts in 2 und 3D.

## 2D PLANUNG

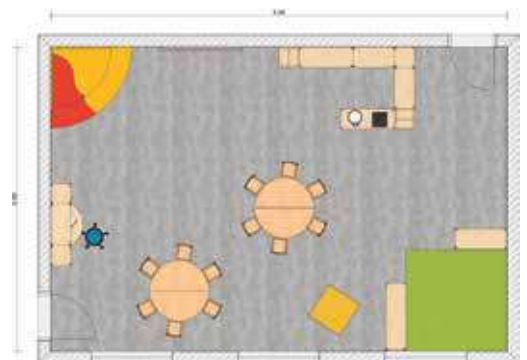

## 3D PLANUNG







## RAUMKONZEPTE ZUM GREIFEN NAH UNSERE 2 & 3D RAUMVISUALISIERUNG

Unser Ziel ist es, stets die optimale Lösung für Sie zu finden und für alle Kinder und Erzieher\*innen eine angenehme, praxistaugliche Umgebung zu schaffen.

Gemeinsam mit Ihnen konzeptionieren wir die passenden Raumlösungen und erstellen Ihnen kostenlos realistische 2 & 3D Ansichten der künftigen Einrichtung. Überzeugen Sie mit spannenden Darstellungen und begeisternden Raumeindrücken!

## UNSER SERVICE FÜR IHRE RAUMGESTALTUNG

- ✓ Beratung
- ✓ 2D Planung
- ✓ 3D Visualisierung





## Bestellinformationen



- Herstellung, Lieferung und Montage aus einer Hand, Herstellung in Deutschland
- Inkl. verpackungsfreier Anlieferung beim Endkunden
- Auf Wunsch Montage als Schrankwand
- Alle Türen gleichschließend
- Zwei Schlüssel je Schloss
- Optional verschieden schließend (ohne Mehrpreis) oder als Hauptschlüsselanlage (Mehrpreis) lieferbar, mit Dreholive oder in Kombination mit zusätzlichem Bügelgriff
- Drehtüren mit 270° Topfbändern, mit Zuhaltung
- Halbschränke auf Wunsch mit Sockel, Rollen oder Standfüßen lieferbar
- Bodenstehende Schränke werden mit im Sockel integrierten Höhenverstellern geliefert

## QUALITÄT UND SERVICE STEHEN BEI UNS IM FOKUS



**Sicherheitsboden-träger**  
Standard



**Lochreihen**  
Standard



**Sichrückwände**  
Standard



**270° öffnende Ganzmetallbänder**  
Standard



**Drehzylinder**  
matt vernickelt  
YDGS  
17,64 €/ 20,99 €



**Drehgriff**  
matt vernickelt  
YDG  
10,38 €/ 12,35 €



**Griffknopf**  
matt vernickelt  
YGK  
7,79 €/ 9,27 €



**1 Bogengriff**  
matt verchromt  
YBG  
8,65 €/ 10,29 €

### Schrankwandmontage

MONSW

# 75,00 €/ 89,25 €

– Verbinden und Ausrichten von Einzelementen als Schrankwand, ohne Wand- oder Deckenanschlussblenden. Preis pro bodenstehendes Element inkl. einem Aufsatz oder pro weiterem Aufsatz.

Der Aufbau der Einzelschränke (ohne Schrankwandmontage) ist im Angebotspreis enthalten!

Die Erreichbarkeit der Montagestelle, auch mit fertig montierten Korpusen, muss bauseits gewährleistet sein.

Im Standard werden alle Schränke mit Türen mit Schloss geliefert. Zusätzlich ist die Montage von Bogengriffen (bei Schüben und Schränken mit Schiebetüren bereits inklusive) bzw. von Drehgriffen für verschließbare Türen und Griffknöpfen für Türen ohne Schloss möglich.

Drucktechnische Farbunterschiede der Abbildungen sind möglich. Originalmuster erhalten sie auf Anfrage.

# Materialien und Dekore

Wir fertigen unsere Schränke auf CNC gesteuerten Maschinen und verwenden hochwertige E1-Spanplatten nach DIN 68765 PEFC-zertifizierter Hersteller.

Korpuse, Türen und unsere gegen unbeabsichtigtes Ausziehen gesicherten und im 32 mm Raster verstellbaren Böden werden aus 19 mm starken Platten, die eingeneteten Schrankrückwände aus 8 mm starken Spanplatten, hergestellt. Alle bodenständigen Schränke sind mit einem 8 cm hohen Sockel und mit Stellfüßen ausgestattet, um ein optimales

Ausgleichen Ihrer Schrankwand sicherzustellen. Die Oberflächen sind abwaschbar, kratzfest, unempfindlich und dabei sehr strapazierfähig.

Alle Türen sind aufliegend und mit 270° öffnenden Scharnieren ausgestattet. Die Schließung erfolgt über Drehstangenzyinderschlösser mit 3-Punkt Verriegelung, bei Schiebetüren über ein Druckzylinderschloss.

Auf Wunsch liefern wir Bügelgriffe.

## STANDARDDEKORE - KORPUS UND TÜREN/BLENDEN



## SONDERDEKORE (für Fronten)



## RAL-FARBEN FÜR STAHLTEILE

- Stahlteile: Profilhohle mit min. 1,5 mm Wandstärke
- Beschichtung: Umweltfreundliches elektrostatisches Pulverbeschichtungsverfahren

### HINWEIS

Diese Sonderdekorpalette bieten wir für Fronten (Türen oder Schubladen) an.

Der Mehrpreis für diese Sonderdekore pro Artikel:

YFRO

49,16 € / 58,50 €

## STANDARD



## WEITERE RAL-FARBEN

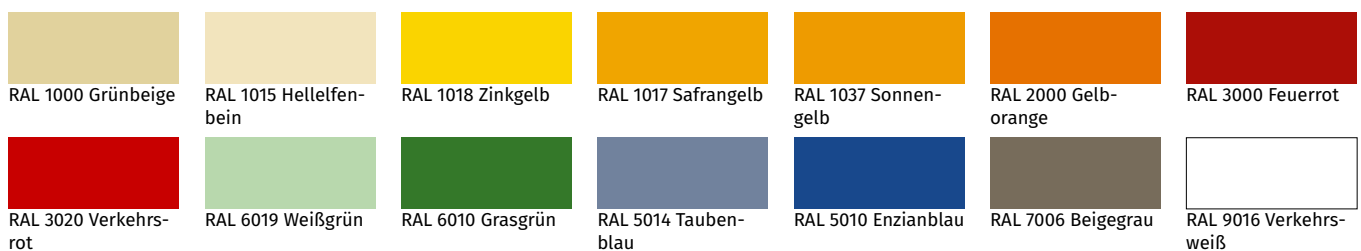

## PLEXIGLAS FARBEN



## ERGO-TRAY FARBEN

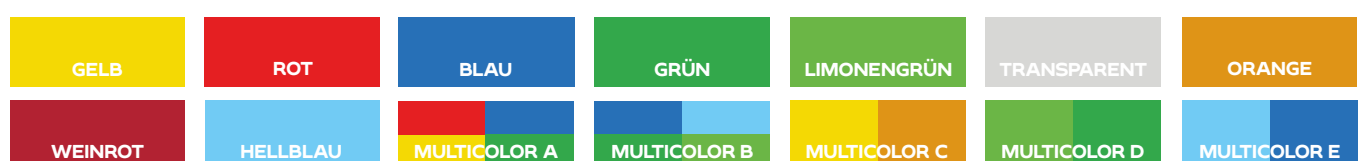







Drucktechnisch bedingte Farbabweichungen sind möglich. Fordern Sie zur Sicherheit unsere Original Farbmuster an!

# REGALE

## Ohne Mittelwand

- Regale und Aufsatzregale in verschiedenen Höhen
- Alle Modelle mit Sichtrückwand
- Verstellbare Einlegeböden mit Ausziehstopp

Produkt	Regal	Regal	Aufsatzregal	Regal	Aufsatzregal	Regal
Ordnerhöhen (OH)	2	3	3	4	2	5
6 OH / 226 cm						
5 OH / 190 cm						
4 OH / 154 cm						
3 OH / 118 cm						
2 OH / 82 cm						

Breite	Tiefe	Höhe					
		82 cm	118 cm	108 cm	154 cm	72 cm	190 cm
60 cm	40 cm	R6042R 216,80 € / 257,99 €	R6043R 245,37 € / 291,99 €	R6043AR 226,88 € / 269,99 €	R6044R 280,66 € / 333,99 €	R6042AR 194,11 € / 230,99 €	R6045R 307,55 € / 365,98 €
	50 cm	R6052R 226,88 € / 269,99 €	R6053R 263,02 € / 312,99 €	R6053AR 243,69 € / 289,99 €	R6054R 296,63 € / 352,99 €	R6052AR 205,87 € / 244,99 €	R6055R 326,88 € / 388,99 €
	60 cm	R6062R 239,49 € / 284,99 €	R6063R 278,14 € / 330,99 €	R6063AR 257,97 € / 306,98 €	R6064R 313,44 € / 372,99 €	R6062AR 216,80 € / 257,99 €	R6065R 342,85 € / 407,99 €
80 cm	40 cm	R8042R 224,36 € / 266,99 €	R8043R 266,38 € / 316,99 €	R8043AR 243,69 € / 289,99 €	R8044R 296,63 € / 352,99 €	R8042AR 199,99 € / 237,99 €	R8045R 331,08 € / 393,99 €
	50 cm	R8052R 238,65 € / 283,99 €	R8053R 281,50 € / 334,98 €	R8053AR 263,02 € / 312,99 €	R8054R 321,00 € / 381,99 €	R8052AR 212,60 € / 252,99 €	R8055R 353,77 € / 420,99 €
	60 cm	R8062R 252,09 € / 299,99 €	R8063R 296,63 € / 352,99 €	R8063AR 278,14 € / 330,99 €	R8064R 339,49 € / 403,99 €	R8062AR 226,04 € / 268,99 €	R8065R 374,78 € / 445,99 €
100 cm	40 cm	R10042R 239,49 € / 284,99 €	R10043R 281,50 € / 334,98 €	R10043AR 263,02 € / 312,99 €	R10044R 323,52 € / 384,99 €	R10042AR 215,96 € / 256,99 €	R10045R 360,50 € / 429,00 €
	50 cm	R10052R 266,38 € / 316,99 €	R10053R 308,39 € / 366,98 €	R10053AR 290,75 € / 345,99 €	R10054R 353,77 € / 420,99 €	R10052AR 235,29 € / 280,00 €	R10055R 395,79 € / 470,99 €
	60 cm	R10062R 291,59 € / 346,99 €	R10063R 341,17 € / 405,99 €	R10063AR 321,00 € / 381,99 €	R10064R 388,23 € / 461,99 €	R10062AR 257,97 € / 306,98 €	R10065R 453,77 € / 539,99 €
120 cm	40 cm	-	-	-	-	-	-
	50 cm	-	-	-	-	-	-
	60 cm	-	-	-	-	-	-



# WIE WÄRE ES BEISPIELSWEISE MIT EINER ABGESTUFTEN ANORDNUNG?



Produkt	Aufsatzregal	Regal
Ordnerhöhen (OH)	1	6
6 OH / 226 cm		
5 OH / 190 cm		
4 OH / 154 cm		
3 OH / 118 cm		
2 OH / 82 cm		

Breite	Tiefe	Höhe	
		36 cm	226 cm
60 cm	40 cm	R6041AR 159,66 € / 190,00 €	R6046R 331,08 € / 393,99 €
	50 cm	R6051AR 170,58 € / 202,99 €	R6056R 352,09 € / 418,99 €
	60 cm	R6061AR 182,34 € / 216,98 €	R6066R 373,10 € / 443,99 €
80 cm	40 cm	R8041AR 170,58 € / 202,99 €	R8046R 362,18 € / 430,99 €
	50 cm	R8051AR 182,34 € / 216,98 €	R8056R 384,03 € / 457,00 €
	60 cm	R8061AR 194,11 € / 230,99 €	R8066R 406,71 € / 483,98 €
100 cm	40 cm	R10041AR 181,50 € / 215,98 €	R10046R 393,27 € / 467,99 €
	50 cm	R10051AR 197,47 € / 234,99 €	R10056R 431,92 € / 513,98 €
	60 cm	R10061AR 216,80 € / 257,99 €	R10066R 475,62 € / 565,99 €
120 cm	40 cm	R12041AR 205,87 € / 244,99 €	-
	50 cm	R12051AR 226,04 € / 268,99 €	-
	60 cm	R12061AR 247,89 € / 294,99 €	-



# REGALE

## Mit Mittelwand

- Regale und Aufsatzregale in verschiedenen Höhen
- Alle Modelle mit Sichtrückwand
- Verstellbare Einlegeböden mit Ausziehstopp
- Die Sockelhöhe aller EVO180 Modelle beträgt 81 mm

### HINWEIS

Alle Modelle der EVO180 Serie werden gebrauchsfertig geliefert montiert. Sie müssen also nichts selbst aufbauen.

## SCHAFFEN SIE ORDNUNG – RÄUMEN SIE AUF!

Die Regale unserer EVO180 Reihe sind die Basis für eine Vielzahl weiterer Möbelvarianten.

Besonders gut eignen sich die Regale mit Mittelwand für Bücher, da die Mittelwand die Einlegeböden verkürzt und für zusätzliche Stabilität sorgt.

### HINWEIS

Unsere Dekore finden Sie auf Seite 13.



Produkt	Regal	Regal	Aufsatzregal	Regal	Aufsatzregal	Regal
Ordnerhöhen (OH)	2	3	3	4	2	5
6 OH / 226 cm						
5 OH / 190 cm						
4 OH / 154 cm						
3 OH / 118 cm						
2 OH / 82 cm						

Breite	Tiefe	Höhe					
		82 cm	118 cm	108 cm	154 cm	72 cm	190 cm
100 cm	40 cm	R10042RM 257,97 € / 306,98 €	R10043RM 307,55 € / 365,98 €	R10043ARM 290,75 € / 345,99 €	R10044RM 352,93 € / 419,99 €	R10042ARM 235,29 € / 280,00 €	R10045RM 393,27 € / 467,99 €
	50 cm	R10052RM 284,03 € / 338,00 €	R10053RM 338,65 € / 402,99 €	R10053ARM 321,00 € / 381,99 €	R10054RM 388,23 € / 461,99 €	R10052ARM 258,82 € / 308,00 €	R10055RM 431,92 € / 513,98 €
	60 cm	R10062RM 311,76 € / 370,99 €	R10063RM 373,10 € / 443,99 €	R10063ARM 351,25 € / 417,99 €	R10064RM 426,04 € / 506,99 €	R10062ARM 284,03 € / 338,00 €	R10065RM 476,46 € / 566,99 €
120 cm	40 cm	R12042RM 270,58 € / 321,99 €	R12043RM 319,32 € / 379,99 €	R12043ARM 296,63 € / 352,99 €	R12044RM 365,54 € / 434,99 €	R12042ARM 245,37 € / 291,99 €	R12045RM 409,24 € / 487,00 €
	50 cm	R12052RM 296,63 € / 352,99 €	R12053RM 349,57 € / 415,99 €	R12053ARM 326,04 € / 387,99 €	R12054RM 397,47 € / 472,99 €	R12052ARM 270,58 € / 321,99 €	R12055RM 449,57 € / 534,99 €
	60 cm	R12062RM 326,88 € / 388,99 €	R12063RM 384,03 € / 457,00 €	R12063ARM 361,34 € / 429,99 €	R12064RM 442,01 € / 525,99 €	R12062ARM 296,63 € / 352,99 €	R12065RM 491,59 € / 584,99 €



## PERFEKT FÜR DIE SCHWEREN BÜCHER

Regale mit Mittelwand sind die ideale Wahl bei hoher Gewichtsbelastung.

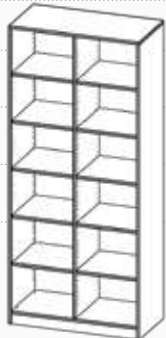

Produkt	Aufsatzregal	Regal
Ordnerhöhen (OH)	1	6
6 OH / 226 cm		
5 OH / 190 cm		
4 OH / 154 cm		
3 OH / 118 cm		
2 OH / 82 cm		

Breite	Tiefe	Höhe	
		36 cm	226 cm
100 cm	40 cm	R10041AR 181,50 € / 215,98 €	R10046RM 431,08 € / 512,99 €
	50 cm	R10051AR 197,47 € / 234,99 €	R10056RM 474,78 € / 564,99 €
	60 cm	R10061AR 216,80 € / 257,99 €	R10066RM 521,84 € / 620,99 €
120 cm	40 cm	R12041AR 205,87 € / 244,99 €	R12046RM 445,37 € / 529,99 €
	50 cm	R12051AR 226,04 € / 268,99 €	R12056RM 491,59 € / 584,99 €
	60 cm	R12061AR 247,89 € / 294,99 €	R12066RM 541,17 € / 643,99 €



# SCHRÄNKE

## Eintürig, ohne Mittelwand

- Türen öffnen wahlweise nach links (LI) oder nach rechts (RE)
- Alle Modelle mit Sichtrückwand
- Verstellbare Einlegeböden mit Ausziehstopp
- Tür abschließbar

Diese schmalen Schrankmodelle der EVO180 Serie sind ideal als Lückenfüller oder Abschluss rechts oder links einer Regal- oder Schrankwandkombination.

### HINWEIS

Unsere Dekore finden Sie auf Seite 13.



Der Türanschlag ist rechts oder links möglich.

Produkt	Schrank	Schrank	Aufsatzschrank	Schrank	Aufsatzschrank	
Ordnerhöhen (OH)	2	3	3	4	2	
6 OH / 226 cm						
5 OH / 190 cm						
4 OH / 154 cm						
3 OH / 118 cm						
2 OH / 82 cm						
Breite	Tiefe	Höhe				
		82 cm	118 cm	108 cm	154 cm	72 cm
Türanschlag rechts						
60 cm RE	40 cm	T6042TRE 295,79 € / 351,99 €	T6043TRE 342,85 € / 407,99 €	T6043ATRE 315,96 € / 375,99 €	T6044TRE 384,87 € / 458,00 €	T6042ATRE 273,10 € / 324,99 €
	50 cm	T6052TRE 311,76 € / 370,99 €	T6053TRE 363,02 € / 431,99 €	T6053ATRE 334,45 € / 398,00 €	T6054TRE 406,71 € / 483,98 €	T6052ATRE 289,91 € / 344,99 €
	60 cm	T6062TRE 330,24 € / 392,99 €	T6063TRE 384,87 € / 458,00 €	T6063ATRE 353,77 € / 420,99 €	T6064TRE 431,92 € / 513,98 €	T6062ATRE 307,55 € / 365,98 €
Türanschlag links						
60 cm LI	40 cm	T6042TLI 295,79 € / 351,99 €	T6043TLI 342,85 € / 407,99 €	T6043ATLI 315,96 € / 375,99 €	T6044TLI 384,87 € / 458,00 €	T6042ATLI 273,10 € / 324,99 €
	50 cm	T6052TLI 311,76 € / 370,99 €	T6053TLI 363,02 € / 431,99 €	T6053ATLI 334,45 € / 398,00 €	T6054TLI 406,71 € / 483,98 €	T6052ATLI 289,91 € / 344,99 €
	60 cm	T6062TLI 330,24 € / 392,99 €	T6063TLI 384,87 € / 458,00 €	T6063ATLI 353,77 € / 420,99 €	T6064TLI 431,92 € / 513,98 €	T6062ATLI 307,55 € / 365,98 €



Produkt	Schrank	Schrank
Ordnerhöhen (OH)	5	6
6 OH / 226 cm		
5 OH / 190 cm		
4 OH / 154 cm		
3 OH / 118 cm		
3 OH / 118 cm		
2 OH / 82 cm		

Breite	Tiefe	Höhe	
		190 cm	226 cm

Türanschlag rechts			
60 cm RE	40 cm	T6045TRE 422,68 € / 502,99 €	T6046TRE 461,34 € / 548,99 €
	50 cm	T6055TRE 449,57 € / 534,99 €	T6056TRE 489,07 € / 581,99 €
	60 cm	T6065TRE 476,46 € / 566,99 €	T6066TRE 517,64 € / 615,99 €

Türanschlag links			
60 cm LI	40 cm	T6045TLI 422,68 € / 502,99 €	T6046TLI 461,34 € / 548,99 €
	50 cm	T6055TLI 449,57 € / 534,99 €	T6056TLI 489,07 € / 581,99 €
	60 cm	T6065TLI 476,46 € / 566,99 €	T6066TLI 517,64 € / 615,99 €



### Drehgriffe

Ohne Schloss

YDG

10,38 € / 12,35 €



Mit Schloss

YDGS

17,64 € / 20,99 €

# SCHRÄNKE

## Zweitürig, ohne Mittelwand

- Türen öffnen 270°
- Alle Modelle mit Sichtrückwand
- Verstellbare Einlegeböden mit Ausziehstopp
- Tür abschließbar

Zweitürige Schränke ohne Mittelwand bieten wir bis zu einer maximalen Breite von 100cm an. Wenn Sie einen Schrank mit einer Breite von 120cm benötigen, wählen Sie bitte ein Modell mit Mittelwand auf der folgenden Seite.

### HINWEIS

Alle Modelle der EVO180 Serie werden gebrauchsfertig geliefert montiert. Sie müssen also nichts selbst aufbauen.



Produkt	Schrank	Schrank	Aufsatzschrank	Schrank	Aufsatzschrank
Ordnerhöhen (OH)	2	3	3	4	2
6 OH / 226 cm					
5 OH / 190 cm					
4 OH / 154 cm					
3 OH / 118 cm					
2 OH / 82 cm					

Breite	Tiefe	Höhe				
		82 cm	118 cm	108 cm	154 cm	72 cm
80 cm	40 cm	T8042T 331,08 € / 393,99 €	T8043T 380,66 € / 452,99 €	T8043AT 365,54 € / 434,99 €	T8044T 445,37 € / 529,99 €	T8042AT 312,60 € / 371,99 €
	50 cm	T8052T 352,93 € / 419,99 €	T8053T 403,35 € / 479,99 €	T8053AT 389,07 € / 462,99 €	T8054T 474,78 € / 564,99 €	T8052AT 331,08 € / 393,99 €
	60 cm	T8062T 373,10 € / 443,99 €	T8063T 426,04 € / 506,99 €	T8063AT 413,44 € / 491,99 €	T8064T 503,35 € / 598,99 €	T8062AT 352,93 € / 419,99 €
100 cm	40 cm	T10042T 349,57 € / 415,99 €	T10043T 403,35 € / 479,99 €	T10043AT 389,07 € / 462,99 €	T10044T 476,46 € / 566,99 €	T10042AT 331,08 € / 393,99 €
	50 cm	T10052T 384,03 € / 457,00 €	T10053T 444,53 € / 528,99 €	T10053AT 430,24 € / 511,99 €	T10054T 526,04 € / 625,99 €	T10052AT 363,02 € / 431,99 €
	60 cm	T10062T 422,68 € / 502,99 €	T10063T 488,23 € / 580,99 €	T10063AT 468,90 € / 557,99 €	T10064T 578,98 € / 688,99 €	T10062AT 399,99 € / 475,99 €

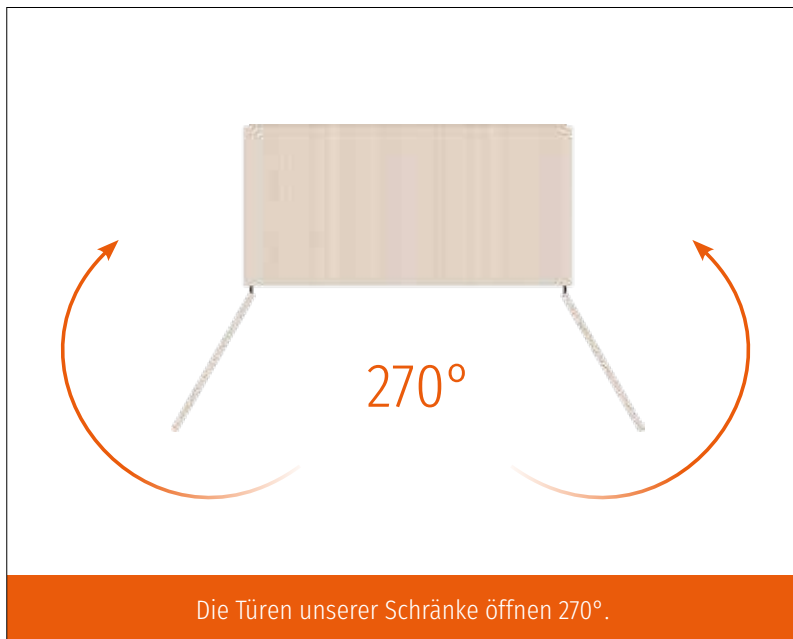

Die Türen unserer Schränke öffnen 270°.



Produkt	Schrank	Aufsatzschrank	Schrank
Ordnerhöhen (OH)	5	1	6
6 OH / 226 cm			
5 OH / 190 cm			
4 OH / 154 cm			
3 OH / 118 cm			
2 OH / 82 cm			

Breite	Tiefe	Höhe		
		190 cm	36 cm	226 cm
80 cm	40 cm	T8045T 496,63 € / 590,99 €	T8041AT 273,10 € / 324,99 €	T8046T 544,53 € / 647,99 €
	50 cm	T8055T 525,20 € / 624,99 €	T8051AT 291,59 € / 346,99 €	T8056T 576,46 € / 685,99 €
	60 cm	T8065T 555,45 € / 660,99 €	T8061AT 308,39 € / 366,98 €	T8066T 611,76 € / 727,99 €
100 cm	40 cm	T10045T 531,92 € / 632,98 €	T10041AT 285,71 € / 339,99 €	T10046T 582,34 € / 692,98 €
	50 cm	T10055T 584,87 € / 696,00 €	T10051AT 311,76 € / 370,99 €	T10056T 643,69 € / 765,99 €
	60 cm	T10065T 640,33 € / 761,99 €	T10061AT 342,85 € / 407,99 €	T10066T 709,24 € / 844,00 €





# SCHRÄNKE

## Zweitürig, mit Mittelwand

- Türen öffnen 270°
- Alle Modelle mit Sichtrückwand
- Verstellbare Einlegeböden mit Ausziehstopp
- Tür abschließbar

Zweitürige Schränke mit Mittelwand bieten wir in den Breiten 100 cm und 120 cm an. Wenn Sie einen Aufsatzschrank mit einer Ordnerhöhe benötigen, wählen Sie bitte die Variante ohne Mittelwand auf der vorherigen Seite.



Produkt	Schrank	Schrank	Aufsatzschrank	Schrank	Aufsatzschrank	Schrank
Ordnerhöhen (OH)	2	3	3	4	2	5
6 OH / 226 cm						
5 OH / 190 cm						
4 OH / 154 cm						
3 OH / 118 cm						
2 OH / 82 cm						

Breite	Tiefe	Höhe					
		82 cm	118 cm	108 cm	154 cm	72 cm	190 cm
100 cm	40 cm	T10042TM 374,78 € / 445,99 €	T10043TM 436,13 € / 518,99 €	T10043ATM 417,64 € / 496,99 €	T10044TM 514,28 € / 611,99 €	T10042ATM 353,77 € / 420,99 €	T10045TM 578,98 € / 688,99 €
	50 cm	T10052TM 411,76 € / 489,99 €	T10053TM 480,66 € / 571,99 €	T10053ATM 457,13 € / 543,98 €	T10054TM 568,06 € / 675,99 €	T10052ATM 388,23 € / 461,99 €	T10055TM 638,65 € / 759,99 €
	60 cm	T10062TM 452,93 € / 538,99 €	T10063TM 529,40 € / 629,99 €	T10063ATM 504,19 € / 599,99 €	T10064TM 625,20 € / 743,99 €	T10062ATM 430,24 € / 511,99 €	T10065TM 697,47 € / 829,99 €
120 cm	40 cm	T12042TM 399,99 € / 475,99 €	T12043TM 468,90 € / 557,99 €	T12043ATM 442,01 € / 525,99 €	T12044TM 542,85 € / 645,99 €	T12042ATM 382,34 € / 454,98 €	T12045TM 607,55 € / 722,98 €
	50 cm	T12052TM 441,17 € / 524,99 €	T12053TM 514,28 € / 611,99 €	T12053ATM 488,23 € / 580,99 €	T12054TM 598,31 € / 711,99 €	T12052ATM 420,16 € / 499,99 €	T12055TM 668,90 € / 795,99 €
	60 cm	T12062TM 484,87 € / 577,00 €	T12063TM 567,22 € / 674,99 €	T12063ATM 536,97 € / 638,99 €	T12064TM 657,97 € / 782,98 €	T12062ATM 461,34 € / 548,99 €	T12065TM 735,29 € / 875,00 €

## HINWEIS

Unsere Dekore finden Sie auf Seite 13.



## HINWEIS

Bei hoher Gewichtsbelastung empfehlen wir Schränke mit Mittelwand.



Die Türen unserer Schränke öffnen 270°.

Produkt	Schrank
Ordnerhöhen (OH)	6
6 OH / 226 cm	
5 OH / 190 cm	
4 OH / 154 cm	
3 OH / 118 cm	
3 OH / 118 cm	
2 OH / 82 cm	

Breite	Tiefe	Höhe
		226 cm
100 cm	40 cm	T10046TM 636,13 € / 756,99 €
	50 cm	T10056TM 697,47 € / 829,99 €
	60 cm	T10066TM 766,38 € / 911,99 €
120 cm	40 cm	T12046TM 657,97 € / 782,98 €
	50 cm	T12056TM 726,04 € / 863,99 €
	60 cm	T12066TM 798,31 € / 949,99 €



# KOMBISCHRÄNKE

## Zweitürig, mit und ohne Mittelwand

- Türen öffnen 270°
- Alle Modelle mit Sichtrückwand
- Verstellbare Einlegeböden mit Ausziehstopp
- Tür abschließbar

Die Kombischränke mit und ohne Mittelwand bieten wir in verschiedenen Breiten an. Die Kombination aus offenem Regal und abschließbaren Türen ist ideal fürs Büro oder Klassenzimmer.

### HINWEIS

Unsere Dekore finden Sie auf Seite 13.



Produkt		Schrank	
Ordnerhöhen (OH)		5	5
6 OH / 226 cm			
5 OH / 190 cm			
4 OH / 154 cm			
3 OH / 118 cm			
2 OH / 82 cm			
Breite	Tiefe	Höhe	
		190 cm	
Türanschlag rechts			
60 cm RE	40 cm	T6042T3RRE 396,63 € / 471,99 €	T6043T2RRE 405,03 € / 481,99 €
	50 cm	T6052T3RRE 422,68 € / 502,99 €	T6053T2RRE 427,72 € / 508,99 €
	60 cm	T6062T3RRE 463,02 € / 550,99 €	T6063T2RRE 468,06 € / 556,99 €
Türanschlag links			
60 cm LI	40 cm	T6042T3RLI 396,63 € / 471,99 €	T6043T2RLI 405,03 € / 481,99 €
	50 cm	T6052T3RLI 422,68 € / 502,99 €	T6053T2RLI 427,72 € / 508,99 €
	60 cm	T6062T3RLI 463,02 € / 550,99 €	T6063T2RLI 468,06 € / 556,99 €





Produkt	Schrank			
Ordnerhöhen (OH)	5	5	5	5
6 OH / 226 cm				
5 OH / 190 cm				
4 OH / 154 cm				
3 OH / 118 cm				
2 OH / 82 cm				

Breite	Tiefe	Höhe			
		190 cm			
80 cm	40 cm	T8042T3R 457,13 € / 543,98 €	T8043T2R 517,64 € / 615,99 €	-	-
	50 cm	T8052T3R 484,87 € / 577,00 €	T8053T2R 569,74 € / 677,99 €	-	-
	60 cm	T8062T3R 514,28 € / 611,99 €	T8063T2R 626,88 € / 745,99 €	-	-
100 cm	40 cm	T10042T3R 504,19 € / 599,99 €	T10043T2R 531,92 € / 632,98 €	T10042T3RM 525,20 € / 624,99 €	T10043T2RM 538,65 € / 640,99 €
	50 cm	T10052T3R 555,45 € / 660,99 €	T10053T2R 584,87 € / 696,00 €	T10052T3RM 578,98 € / 688,99 €	T10053T2RM 594,11 € / 706,99 €
	60 cm	T10062T3R 611,76 € / 727,99 €	T10063T2R 640,33 € / 761,99 €	T10062T3RM 636,13 € / 756,99 €	T10063T2RM 652,09 € / 775,99 €
120 cm	40 cm	-	-	T12042T3RM 555,45 € / 660,99 €	T12043T2RM 569,74 € / 677,99 €
	50 cm	-	-	T12052T3RM 617,64 € / 734,99 €	T12053T2RM 626,88 € / 745,99 €
	60 cm	-	-	T12062T3RM 670,58 € / 797,99 €	T12063T2RM 689,91 € / 820,99 €



# SCHRÄNKE

## Türen mit 2/3 Glasausschnitt

- Türen öffnen 270°
- Glaseinsatz aus Acrylglas
- Alle Modelle mit Sichtrückwand
- Verstellbare Einlegeböden mit Ausziehstopp
- Tür abschließbar



Produkt	Aufsatzschrank	Aufsatzschrank	Schrank	Aufsatzschrank	Aufsatzschrank	Schrank
Ordnerhöhen (OH)	3	2	5	3	2	5
6 OH / 226 cm						
5 OH / 190 cm						
4 OH / 154 cm						
3 OH / 118 cm						
2 OH / 82 cm						

Breite	Tiefe	Höhe					
		108 cm	72 cm	190 cm	108 cm	72 cm	190 cm

### Türanschlag rechts

60 cm RE	40 cm	G6043AGRE 399,99 € / 475,99 €	G6042AGRE 341,17 € / 405,99 €	G6045GRE 536,97 € / 638,99 €	-	-	-
	50 cm	G6053AGRE 457,13 € / 543,98 €	G6052AGRE 393,27 € / 467,99 €	G6055GRE 617,64 € / 734,99 €	-	-	-
	60 cm	G6063AGRE 530,24 € / 630,99 €	G6062AGRE 452,93 € / 538,99 €	G6065GRE 708,39 € / 842,98 €	-	-	-

### Türanschlag links

60 cm LI	40 cm	G6043AGLI 399,99 € / 475,99 €	G6042AGLI 341,17 € / 405,99 €	G6045GLI 536,97 € / 638,99 €	-	-	-
	50 cm	G6053AGLI 457,13 € / 543,98 €	G6052AGLI 393,27 € / 467,99 €	G6055GLI 617,64 € / 734,99 €	-	-	-
	60 cm	G6063AGLI 530,24 € / 630,99 €	G6062AGLI 452,93 € / 538,99 €	G6065GLI 708,39 € / 842,98 €	-	-	-
100 cm	40 cm	-	-	-	G10043AG 555,45 € / 660,99 €	G10042AG 430,24 € / 511,99 €	G10045G 708,39 € / 842,98 €
	50 cm	-	-	-	G10053AG 639,49 € / 760,99 €	G10052AG 491,59 € / 584,99 €	G10055G 812,60 € / 966,99 €
	60 cm	-	-	-	G10063AG 731,92 € / 870,98 €	G10062AG 568,06 € / 675,99 €	G10065G 940,34 € / 1.119,00 €

# SCHRÄNKE

## Türen mit 2/3 Glasausschnitt, mit Mittelwand

- Türen öffnen 270°
- Glaseinsatz aus Acrylglas
- Alle Modelle mit Sichtrückwand
- Verstellbare Einlegeböden mit Ausziehstopp
- Tür abschließbar

Diese Schränke eignen sich besonders gut, wenn Sie Dinge staubfrei unterbringen aber dennoch auf Anhieb sehen möchten, was sich in welchem Schrank befindet.



Produkt	Aufsatzschrank	Aufsatzschrank	Schrank
Ordnerhöhen (OH)	3	2	5
6 OH / 226 cm			
5 OH / 190 cm			
4 OH / 154 cm			
3 OH / 118 cm			
2 OH / 82 cm			

Breite	Tiefe	Höhe		
		108 cm	72 cm	190 cm
100 cm	40 cm	G10043AGM 555,45 € / 660,99 €	G10042AGM 453,77 € / 539,99 €	G10045GM 674,78 € / 802,99 €
	50 cm	G10053AGM 639,49 € / 760,99 €	G10052AGM 525,20 € / 624,99 €	G10055GM 778,14 € / 925,99 €
	60 cm	G10063AGM 731,92 € / 870,98 €	G10062AGM 603,35 € / 717,99 €	G10065GM 898,32 € / 1.069,00 €
120 cm	40 cm	G12043AGM 589,91 € / 701,99 €	G12042AGM 485,71 € / 577,99 €	G12045GM 753,77 € / 896,99 €
	50 cm	G12053AGM 678,98 € / 807,99 €	G12052AGM 559,66 € / 666,00 €	G12055GM 864,71 € / 1.029,00 €
	60 cm	G12063AGM 778,14 € / 925,99 €	G12062AGM 640,33 € / 761,99 €	G12065GM 999,16 € / 1.189,00 €



# SCHRÄNKE

## Türen mit 4/5 Glasausschnitt

- Türen öffnen 270°
- Glaseinsatz aus Acrylglas
- Alle Modelle mit Sichtrückwand
- Verstellbare Einlegeböden mit Ausziehstopp
- Tür abschließbar



Diese Schränke eignen sich besonders gut, wenn Sie Dinge staubfrei unterbringen aber dennoch auf Anhieb sehen möchten, was sich in welchem Schrank befindet.

Produkt	Schrank
Ordnerhöhen (OH)	5
6 OH / 226 cm	
5 OH / 190 cm	
4 OH / 154 cm	
3 OH / 118 cm	
2 OH / 82 cm	

Breite	Tiefe	Höhe
		190 cm

### Türanschlag rechts

60 cm RE	40 cm	G6045GGRE 561,34 € / 667,99 €
	50 cm	G6055GGRE 647,89 € / 770,99 €
	60 cm	G6065GGRE 742,01 € / 882,99 €

### Türanschlag links

60 cm LI	40 cm	G6045GGLI 561,34 € / 667,99 €
	50 cm	G6055GGLI 647,89 € / 770,99 €
	60 cm	G6065GGLI 742,01 € / 882,99 €

Produkt	Schrank	Schrank mit Mittelwand
Ordnerhöhen (OH)	5	5
6 OH / 226 cm		
5 OH / 190 cm		
4 OH / 154 cm		
3 OH / 118 cm		
2 OH / 82 cm		

Breite	Tiefe	Höhe	
		190 cm	190 cm
100 cm	40 cm	G10045GG 739,49 € / 879,99 €	G10045GGM 785,71 € / 934,99 €
	50 cm	G10055GG 856,30 € / 1.019,00 €	G10055GGM 906,72 € / 1.079,00 €
	60 cm	G10065GG 982,35 € / 1.169,00 €	G10065GGM 1.041,18 € / 1.239,00 €
120 cm	40 cm	-	G12045GGM 823,52 € / 979,99 €
	50 cm	-	G12055GGM 948,74 € / 1.129,00 €
	60 cm	-	G12065GGM 1.091,60 € / 1.299,00 €

# HÄNGEREGISTERSCHRÄNKE

- Leichtgängige Auszüge für Hängeregister
- Zentralverschluß für alle Modelle
- Als Unter- oder Kombischrank erhältlich
- Je Auszug zwei Reihen von A4 Hängeregistermappen nebeneinander

Die extra breiten Auszüge für Hängeregistermappen nehmen je zwei Reihen Hängeregistermappen auf und bieten dadurch richtig viel Platz für Schülerakten oder Ihr Büroarchiv.

Die Auszüge laufen extra leicht und lassen sich spielend aufziehen.

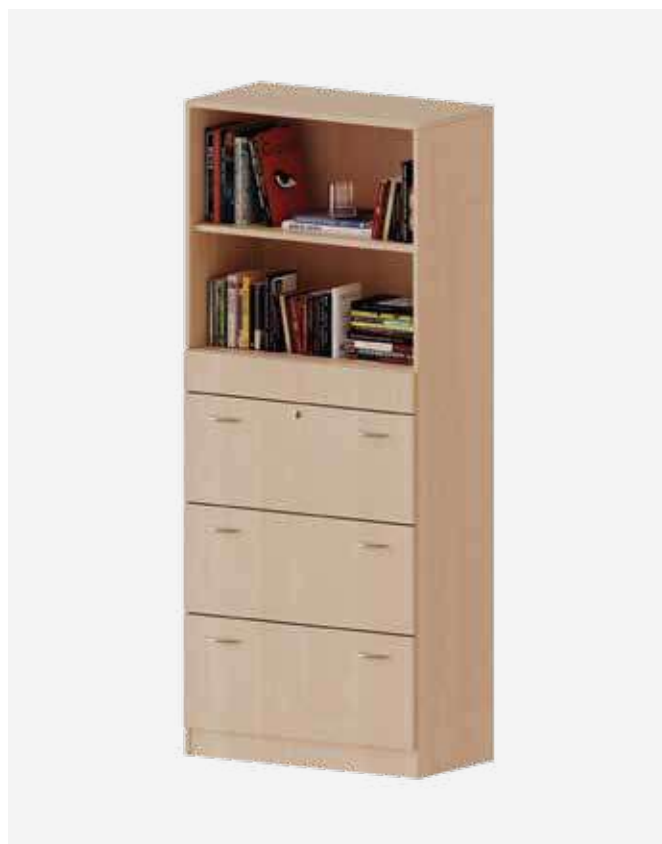

Produkt		Schränke mit Hängeregisterauszug			
Ordnerhöhen (OH)		2	3	5	5
6 OH / 226 cm					
5 OH / 190 cm					
4 OH / 154 cm					
3 OH / 118 cm					
2 OH / 82 cm					
Breite	Tiefe	Höhe			
		82 cm	118 cm	190 cm	190 cm
80 cm	40 cm	A8042H 982,35 € / 1.169,00 €	A8043H 1.293,28 € / 1.539,00 €	A8042H3R 1.083,19 € / 1.289,00 €	A8043H2R 1.402,52 € / 1.669,00 €
	50 cm	A8052H 1.041,18 € / 1.239,00 €	A8053H 1.377,31 € / 1.639,00 €	A8052H3R 1.150,42 € / 1.369,00 €	A8053H2R 1.486,55 € / 1.768,99 €
	60 cm	A8062H 1.100,00 € / 1.309,00 €	A8063H 1.452,94 € / 1.729,00 €	A8062H3R 1.217,65 € / 1.449,00 €	A8063H2R 1.570,59 € / 1.869,00 €



# SCHUBLADENSCHRÄNKE

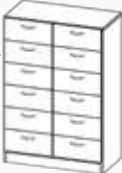

## Mit schmalen und breiten Schubladen

Mit schmalen Schubladen		
Ordnerhöhen (OH)	2	3
6 OH / 226 cm		
5 OH / 190 cm		
4 OH / 154 cm		
3 OH / 118 cm		
2 OH / 82 cm		

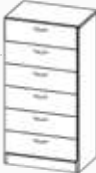
Breite	Tiefe	Höhe	
		82 cm	118 cm
80 cm	40 cm	Z8042SC 762,18 € / 906,99 €	Z8043SC 999,16 € / 1.189,00 €
	50 cm	Z8052SC 810,08 € / 964,00 €	Z8053SC 1.057,98 € / 1.259,00 €
	60 cm	Z8062SC 864,71 € / 1.029,00 €	Z8063SC 1.125,21 € / 1.339,00 €
100 cm	40 cm	Z10042SC 789,91 € / 939,99 €	Z10043SC 1.041,18 € / 1.239,00 €
	50 cm	Z10052SC 873,11 € / 1.039,00 €	Z10053SC 1.142,02 € / 1.359,00 €
	60 cm	Z10062SC 1.024,37 € / 1.219,00 €	Z10063SC 1.259,66 € / 1.499,00 €
120 cm	40 cm	Z12042SC 817,64 € / 972,99 €	Z12043SC 1.083,19 € / 1.289,00 €
	50 cm	Z12052SC 898,32 € / 1.069,00 €	Z12053SC 1.184,03 € / 1.409,00 €
	60 cm	Z12062SC 957,14 € / 1.139,00 €	Z12063SC 1.301,68 € / 1.549,00 €

Mit breiten Schubladen		
Ordnerhöhen (OH)	2	3
6 OH / 226 cm		
5 OH / 190 cm		
4 OH / 154 cm		
3 OH / 118 cm		
2 OH / 82 cm		

Breite	Tiefe	Höhe	
		82 cm	118 cm
60 cm	40 cm	Z6042SC 496,63 € / 590,99 €	Z6043SC 630,24 € / 749,99 €
	50 cm	Z6052SC 526,04 € / 625,99 €	Z6053SC 669,74 € / 796,99 €
	60 cm	Z6062SC 557,13 € / 662,98 €	Z6063SC 709,24 € / 844,00 €

Kombischränke mit breiten Schubladen		
Ordnerhöhen (OH)	5	5
6 OH / 226 cm		
5 OH / 190 cm		
4 OH / 154 cm		
3 OH / 118 cm		
2 OH / 82 cm		

Breite	Tiefe	Höhe	
		190 cm	190 cm
60 cm	40 cm	Z6042SC3R 582,34 € / 692,98 €	Z6043SC2R 697,47 € / 829,99 €
	50 cm	Z6052SC3R 621,00 € / 738,99 €	Z6053SC2R 739,49 € / 879,99 €
	60 cm	Z6062SC3R 657,97 € / 782,98 €	Z6063SC2R 784,87 € / 934,00 €

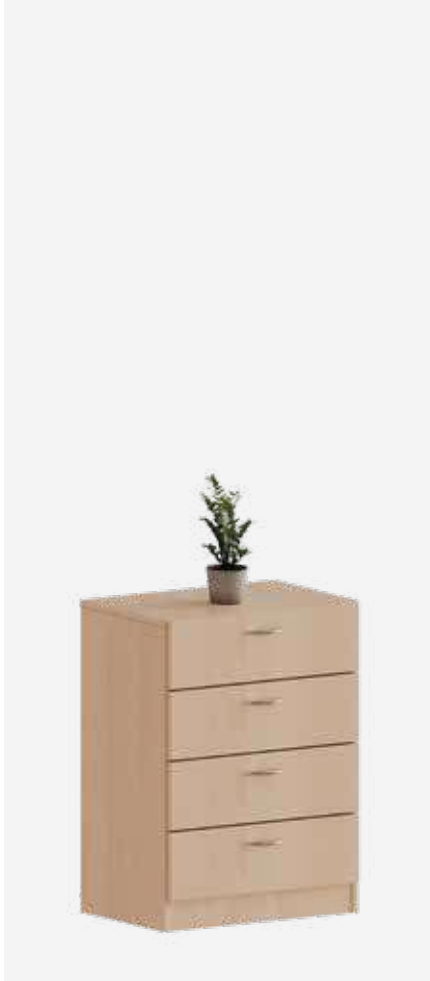

Kombischränke mit schmalen Schubladen			
Ordnerhöhen (OH)		5	5
6 OH / 226 cm			
5 OH / 190 cm			
4 OH / 154 cm			
3 OH / 118 cm			
2 OH / 82 cm			

Breite	Tiefe	Höhe	
		190 cm	190 cm
80 cm	40 cm	Z8042SC3R 835,29 € / 994,00 €	Z8043SC2R 1.066,39 € / 1.269,00 €
	50 cm	Z8052SC3R 889,92 € / 1.059,00 €	Z8053SC2R 1.133,61 € / 1.349,00 €
	60 cm	Z8062SC3R 940,34 € / 1.119,00 €	Z8063SC2R 1.200,84 € / 1.429,00 €
100 cm	40 cm	Z10042SC3R 898,32 € / 1.069,00 €	Z10043SC2R 1.116,81 € / 1.329,00 €
	50 cm	Z10052SC3R 990,76 € / 1.179,00 €	Z10053SC2R 1.226,05 € / 1.459,00 €
	60 cm	Z10062SC3R 1.083,19 € / 1.289,00 €	Z10063SC2R 1.352,10 € / 1.609,00 €

Kombischränke mit schmalen Schubladen			
Ordnerhöhen (OH)		5	5
6 OH / 226 cm			
5 OH / 190 cm			
4 OH / 154 cm			
3 OH / 118 cm			
2 OH / 82 cm			

Breite	Tiefe	Höhe	
		190 cm	190 cm
100 cm	40 cm	Z10042SC3RM 923,53 € / 1.099,00 €	Z10043SC2RM 1.125,21 € / 1.339,00 €
	50 cm	Z10052SC3RM 1.015,97 € / 1.209,00 €	Z10053SC2RM 1.242,86 € / 1.479,00 €
	60 cm	Z10062SC3RM 1.116,81 € / 1.329,00 €	Z10063SC2RM 1.360,50 € / 1.619,00 €
120 cm	40 cm	Z12042SC3RM 965,55 € / 1.149,00 €	Z12043SC2RM 1.175,63 € / 1.399,00 €
	50 cm	Z12052SC3RM 1.066,39 € / 1.269,00 €	Z12053SC2RM 1.284,87 € / 1.529,00 €
	60 cm	Z12062SC3RM 1.167,23 € / 1.389,00 €	Z12063SC2RM 1.419,33 € / 1.689,00 €

# SCHRÄNKE MIT QUERROLLLADEN

## Mit und ohne Mittelwand

- Querrollläden abschließbar, mit Bügelgriff
- Überall praktisch, wo wenig Platz vorhanden ist
- Rollläden werden in Laufschienen geführt
- Rollläden in aluminiumfarben

Die aluminiumfarbenen Rollläden setzen schöne Akzente in Ihren Räumen - besonders in der Kombination als Aufsatzschrank mit anderen Unterbauten.



Ohne Mittelwand					
Produkt	Schrank	Aufsatzschrank	Schrank	Aufsatzschrank	
Ordnerhöhen (OH)	2	3	3	2	
6 OH / 226 cm					
5 OH / 190 cm					
4 OH / 154 cm					
3 OH / 118 cm					
2 OH / 82 cm					
Breite	Tiefe	Höhe			
		82 cm	108	118 cm	72 cm
100 cm	40 cm	Q10042Q 670,58 € / 797,99 €	Q10043AQ 714,28 € / 849,99 €	Q10043Q 736,13 € / 875,99 €	Q10042AQ 647,89 € / 770,99 €
	50 cm	Q10052Q 736,13 € / 875,99 €	Q10053AQ 784,87 € / 934,00 €	Q10053Q 812,60 € / 966,99 €	Q10052AQ 713,44 € / 848,99 €
	60 cm	Q10062Q 811,76 € / 965,99 €	Q10063AQ 864,71 € / 1.029,00 €	Q10063Q 898,32 € / 1.069,00 €	Q10062AQ 784,87 € / 934,00 €
120 cm	40 cm	Q12042Q 721,00 € / 857,99 €	Q12043AQ 776,46 € / 923,99 €	Q12043Q 799,99 € / 951,99 €	Q12042AQ 709,24 € / 844,00 €
	50 cm	Q12052Q 794,11 € / 944,99 €	Q12053AQ 856,30 € / 1.019,00 €	Q12053Q 881,51 € / 1.049,00 €	Q12052AQ 784,87 € / 934,00 €
	60 cm	Q12062Q 873,11 € / 1.039,00 €	Q12063AQ 940,34 € / 1.119,00 €	Q12063Q 973,95 € / 1.159,00 €	Q12062AQ 864,71 € / 1.029,00 €



# SCHRÄNKE

## Holzschiebetüren, mit Mittelwand

- Holzschiebetüren abschließbar, mit Bügelgriff
- Praktisch in Engpässen oder Durchgängen
- Schiebetüren werden in Laufschiene geführt



### HINWEIS

Unsere Dekore finden Sie auf Seite 13.



Produkt	Schrank	Schrank	Aufsatzschrank	Schrank	Aufsatzschrank	Schrank
Ordnerhöhen (OH)	2	3	3	4	2	5
6 OH / 226 cm						
5 OH / 190 cm						
4 OH / 154 cm						
3 OH / 118 cm						
2 OH / 82 cm						

Breite	Tiefe	Höhe					
		82 cm	118 cm	108 cm	154 cm	72 cm	190 cm
100 cm	40 cm	H10042SM 399,99 € / 475,99 €	H10043SM 463,86 € / 551,99 €	H10043ASM 441,17 € / 524,99 €	H10044SM 517,64 € / 615,99 €	H10042ASM 380,66 € / 452,99 €	H10045SM 569,74 € / 677,99 €
	50 cm	H10052SM 441,17 € / 524,99 €	H10053SM 510,92 € / 607,99 €	H10053ASM 485,71 € / 577,99 €	H10054SM 569,74 € / 677,99 €	H10052ASM 418,48 € / 497,99 €	H10055SM 626,88 € / 745,99 €
	60 cm	H10062SM 485,71 € / 577,99 €	H10063SM 561,34 € / 667,99 €	H10063ASM 533,61 € / 635,00 €	H10064SM 626,88 € / 745,99 €	H10062ASM 460,50 € / 548,00 €	H10065SM 690,75 € / 821,99 €
120 cm	40 cm	H12042SM 427,72 € / 508,99 €	H12043SM 485,71 € / 577,99 €	H12043ASM 461,34 € / 548,99 €	H12044SM 559,66 € / 666,00 €	H12042ASM 406,71 € / 483,98 €	H12045SM 599,99 € / 713,99 €
	50 cm	H12052SM 470,58 € / 559,99 €	H12053SM 533,61 € / 635,00 €	H12053ASM 508,39 € / 604,98 €	H12054SM 613,44 € / 729,99 €	H12052ASM 445,37 € / 529,99 €	H12055SM 657,97 € / 782,98 €
	60 cm	H12062SM 515,96 € / 613,99 €	H12063SM 582,34 € / 692,98 €	H12063ASM 559,66 € / 666,00 €	H12064SM 675,62 € / 803,99 €	H12062ASM 491,59 € / 584,99 €	H12065SM 726,04 € / 863,99 €



# KOMBISCHRÄNKE

## Holzschiebetüren, mit Mittelwand

		mit Mittelwand	
Produkt		Kombischrank	Kombischrank
Ordnerhöhen (OH)		5	5
6 OH / 226 cm			
5 OH / 190 cm			
4 OH / 154 cm			
3 OH / 118 cm			
2 OH / 82 cm			

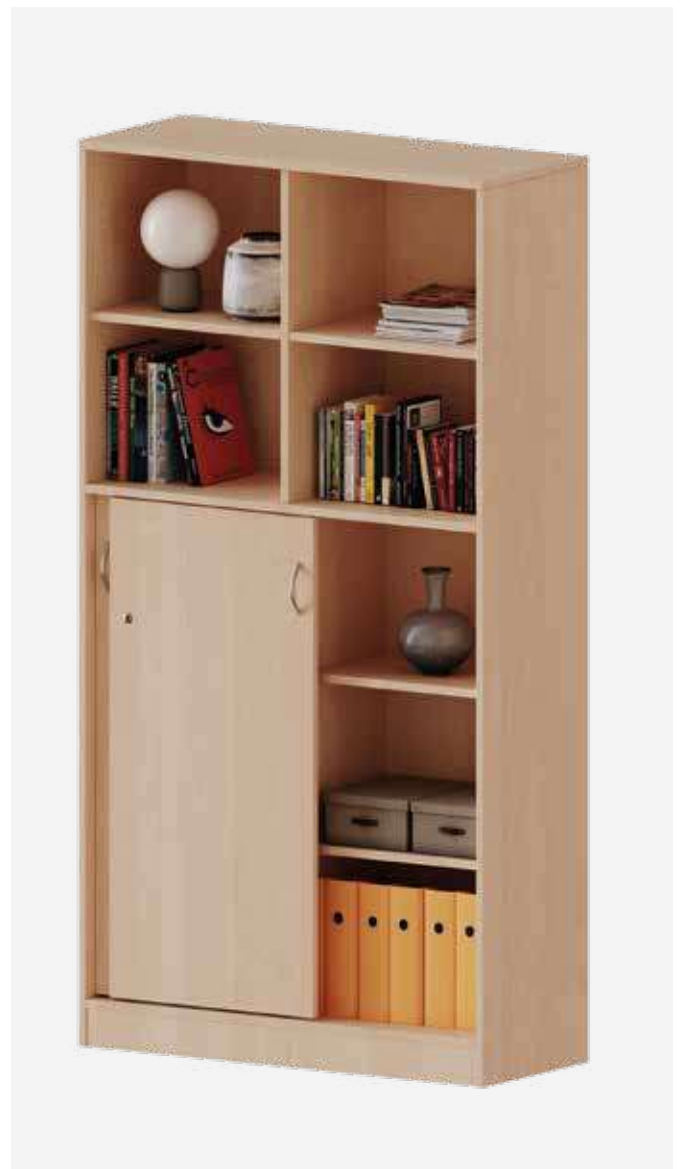
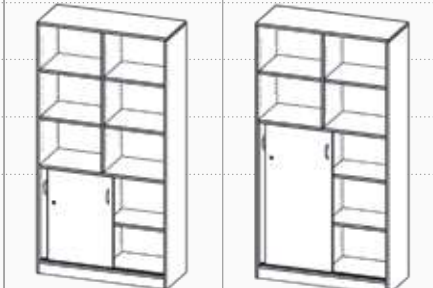

Breite	Tiefe		
		190 cm	190 cm
100 cm	40 cm	H10042S3RM 544,53 € / 647,99 €	H10043S2RM 550,41 € / 654,99 €
	50 cm	H10052S3RM 594,95 € / 707,99 €	H10053S2RM 604,19 € / 718,99 €
	60 cm	H10062S3RM 657,97 € / 782,98 €	H10063S2RM 664,70 € / 790,99 €
120 cm	40 cm	H12042S3RM 569,74 € / 677,99 €	H12043S2RM 582,34 € / 692,98 €
	50 cm	H12052S3RM 625,20 € / 743,99 €	H12053S2RM 640,33 € / 761,99 €
	60 cm	H12062S3RM 686,55 € / 816,99 €	H12063S2RM 705,87 € / 839,99 €

## Aufsatzschränke & -regale für Klassenbücher

Produkt	Aufsatzregal	Aufsatzregal	Aufsatzregal	Aufsatzschrank	Aufsatzschrank	Aufsatzschrank	
Ordnerhöhen (OH)	3	3	3	3	3	3	
3 OH / 118 cm							
2 OH / 82 cm							
Breite	Tiefe	Höhe					
		118 cm					
100 cm	40 cm	K10043AR1B 378,14 € / 449,99 €	K10043AR2B 468,90 € / 557,99 €	K10043AR3B 569,74 € / 677,99 €	K10043AT1B 498,31 € / 592,99 €	K10043AT2B 591,59 € / 703,99 €	K10043AT3B 686,55 € / 816,99 €

# SCHRANKKÜCHEN

Wir bieten Ihnen Schrankküchen in verschiedenen Ausführungen an. Wahlweise mit oder ohne Platz für einen Kühlschrank, Spülen mit Abtropffläche oder

Spülen ohne Abtropffläche mit Platz für ein kleines Kochfeld. Wir beraten Sie gerne.



- Arbeitsplatte, Spüle mit Abtropf, Hochdruck - Mischbatterie, Platz für Kühlschrank
- Lieferung ohne Anschlussleistungen
- Kühlschrank auf Anfrage

- Arbeitsplatte, Spüle ohne Abtropf, Hochdruck - Mischbatterie, Platz für Kühlschrank
- Lieferung ohne Anschlussleistungen
- Kühlschrank auf Anfrage
- Kochplatte auf Anfrage

- Arbeitsplatte, Spüle mit Abtropf, Hochdruck - Mischbatterie, offenes Regal mit 2 Einlegeböden
- Lieferung ohne Anschlussleistungen

Produkt		Küchenschrank		
Ordnerhöhen (OH)		5	5	5
5 OH / 190 cm				
4 OH / 154 cm				
3 OH / 118 cm				
2 OH / 82 cm				
Breite	Tiefe	Höhe		
120 cm	60 cm	190 cm		
		P12065KUEK 1.444,54 € / 1.719,00 €	P12065KUEKK 1.469,75 € / 1.749,00 €	P12065KUEE 1.528,57 € / 1.819,00 €

# VITRINENSCHRÄNKE

## Eintürige Kombischränke mit Glasdrehtüren

- Kombischränke mit Glastüren oben
- Einscheiben Sicherheitsglas, 5 mm
- Glaseinlegeböden im oberen Teil
- Alle Einlegeböden verstellbar
- Türen mit Griffknopf

Ideal für repräsentative Räume, in denen Sie besondere Dinge ausstellen oder in Szene setzen möchten. Durch die abschließbaren Türen aus Einscheibensicherheitsglas haben Sie immer alles im Blick.

### HINWEIS

Bei hoher Gewichtsbelastung empfehlen wir Schränke mit Mittelwand.



Eintürig					
Produkt	Kombischrank	Kombischrank	Kombischrank	Kombischrank	Kombischrank
Ordnerhöhen (OH)	5	5	5	5	5
6 OH / 226 cm	Türanschlag rechts	Türanschlag links	Türanschlag rechts	Türanschlag links	
5 OH / 190 cm					
4 OH / 154 cm					
3 OH / 118 cm					
2 OH / 82 cm					
Breite	Tiefe	Höhe			
		190 cm	190 cm	190 cm	190 cm
60 cm	40 cm	V6042T3VRE 605,03 € / 719,99 €	V6042T3VLI 604,19 € / 718,99 €	V6043T2VRE 568,06 € / 675,99 €	V6043T2VLI 568,06 € / 675,99 €
	50 cm	V6052T3VRE 640,33 € / 761,99 €	V6052T3VLI 640,33 € / 761,99 €	V6053T2VRE 602,51 € / 716,99 €	V6053T2VLI 601,67 € / 715,99 €
	60 cm	V6062T3VRE 678,98 € / 807,99 €	V6062T3VLI 678,98 € / 807,99 €	V6063T2VRE 638,65 € / 759,99 €	V6063T2VLI 638,65 € / 759,99 €

# VITRINENSCHRÄNKE

## Zweitürige Kombischränke mit Glasdrehüren

### HINWEIS

Unsere Dekore finden Sie auf Seite 13.



### HINWEIS

Alle Modelle der EVO180 Serie werden gebrauchsfertig geliefert montiert. Sie müssen also nichts selbst aufbauen.

Eintürig					
Produkt	Kombischrank	Kombischrank	Kombischrank	Kombischrank	
Ordnerhöhen (OH)	5	5	5	5	
6 OH / 226 cm					
5 OH / 190 cm					
4 OH / 154 cm					
3 OH / 118 cm					
2 OH / 82 cm					
Breite	Tiefe	Höhe			
		190 cm	190 cm	190 cm	190 cm
80 cm	40 cm	V8042T3V 810,08 € / 964,00 €	V8043T2V 744,53 € / 885,99 €	-	-
	50 cm	V8052T3V 864,71 € / 1.029,00 €	V8053T2V 766,38 € / 911,99 €	-	-
	60 cm	V8062T3V 915,13 € / 1.089,00 €	V8063T2V 835,29 € / 994,00 €	-	-
100 cm	40 cm	V10042T3V 825,20 € / 981,99 €	V10043T2V 766,38 € / 911,99 €	V10042T3VM 973,95 € / 1.159,00 €	V10043T2VM 873,11 € / 1.039,00 €
	50 cm	V10052T3V 889,92 € / 1.059,00 €	V10053T2V 847,90 € / 1.009,00 €	V10052T3VM 1.066,39 € / 1.269,00 €	V10053T2VM 965,55 € / 1.149,00 €
	60 cm	V10062T3V 982,35 € / 1.169,00 €	V10063T2V 931,93 € / 1.109,00 €	V10062T3VM 1.175,63 € / 1.399,00 €	V10063T2VM 1.057,98 € / 1.259,00 €
120 cm	40 cm	-	-	V12042T3VM 990,76 € / 1.179,00 €	V12043T2VM 898,32 € / 1.069,00 €
	50 cm	-	-	V12052T3VM 1.083,19 € / 1.289,00 €	V12053T2VM 982,35 € / 1.169,00 €
	60 cm	-	-	V12062T3VM 1.192,44 € / 1.419,00 €	V12063T2VM 1.083,19 € / 1.289,00 €



# VITRINENSCHRÄNKE

## Mit Glasschiebetüren

- Aufsatz- oder Kombischränke erhältlich
- Glasschiebetüren laufen auf Rollführungen
- Mit eingefrästen Griffmulden
- Einscheiben Sicherheitsglas

Ideal für repräsentative Räume, in denen Sie besondere Dinge ausstellen oder in Szene setzen möchten. Durch die Schiebetüren aus Einscheibensicherheitsglas haben Sie immer alles im Blick.



Produkt	ohne Mittelwand		mit Mittelwand	
	Aufsatzschrank	Aufsatzschrank	Aufsatzschrank	Aufsatzschrank
Ordnerhöhen (OH)	2	3	2	3
6 OH / 226 cm				
5 OH / 190 cm				
4 OH / 154 cm				
3 OH / 118 cm				
2 OH / 82 cm				

Breite	Tiefe	Höhe			
		72 cm	108	72 cm	108 cm
100 cm	40 cm	V10042AGS 673,10 € / 800,99 €	V10043AGS 856,30 € / 1.019,00 €	V10042AGSM 718,48 € / 854,99 €	V10043AGSM 915,13 € / 1.089,00 €
	50 cm	V10052AGS 773,10 € / 919,99 €	V10053AGS 990,76 € / 1.179,00 €	V10052AGSM 823,52 € / 979,99 €	V10053AGSM 1.057,98 € / 1.259,00 €
	60 cm	V10062AGS 889,92 € / 1.059,00 €	V10063AGS 1.133,61 € / 1.349,00 €	V10062AGSM 948,74 € / 1.129,00 €	V10063AGSM 1.209,24 € / 1.439,00 €
120 cm	40 cm	-	-	V12042AGSM 1.209,24 € / 1.439,00 €	V12043AGSM 1.024,37 € / 1.219,00 €
	50 cm	-	-	V12052AGSM 915,13 € / 1.089,00 €	V12053AGSM 1.167,23 € / 1.389,00 €
	60 cm	-	-	V12062AGSM 1.049,58 € / 1.249,00 €	V12063AGSM 1.352,10 € / 1.609,00 €



		ohne Mittelwand		mit Mittelwand	
Produkt		Kombischrank	Kombischrank	Kombischrank	Kombischrank
Ordnerhöhen (OH)		5	5	5	5
6 OH / 226 cm					
5 OH / 190 cm					
4 OH / 154 cm					
3 OH / 118 cm					
2 OH / 82 cm					
Breite	Tiefe	Höhe			
		190 cm	190 cm	190 cm	190 cm
100 cm	40 cm	V10042T3GS 1.041,18 €/ 1.239,00 €	V10043T2GS 915,13 €/ 1.089,00 €	V10042T3GSM 1.083,19 €/ 1.289,00 €	V10043T2GSM 940,34 €/ 1.119,00 €
	50 cm	V10052T3GS 1.192,44 €/ 1.419,00 €	V10053T2GS 1.057,98 €/ 1.259,00 €	V10052T3GSM 1.242,86 €/ 1.479,00 €	V10053T2GSM 1.074,79 €/ 1.279,00 €
	60 cm	V10062T3GS 1.377,31 €/ 1.639,00 €	V10063T2GS 1.209,24 €/ 1.439,00 €	V10062T3GSM 1.427,73 €/ 1.699,00 €	V10063T2GSM 1.234,45 €/ 1.469,00 €
120 cm	40 cm	-	-	V12042T3GSM 1.217,65 €/ 1.449,00 €	V12043T2GSM 1.049,58 €/ 1.249,00 €
	50 cm	-	-	V12052T3GSM 1.402,52 €/ 1.669,00 €	V12053T2GSM 1.209,24 €/ 1.439,00 €
	60 cm	-	-	V12062T3GSM 1.604,20 €/ 1.909,00 €	V12063T2GSM 1.394,12 €/ 1.659,00 €



# GARDEROBENSCHRÄNKE

## Mit Spiegel, mit und ohne Mittelwand

- 40 cm Tiefe: mit Garderobenauszug
- Ab 50 cm Tiefe: Kleiderstange quer im Schrank
- Mit Spiegel innen an einer/der Tür
- Inkl. Hutablage und Schuhablage

### HINWEIS

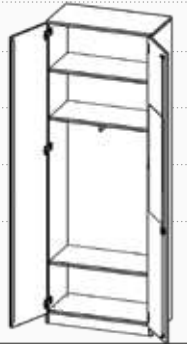
Alle Modelle der EVO180 Serie werden gebrauchsfertig geliefert montiert. Sie müssen also nichts selbst aufbauen.

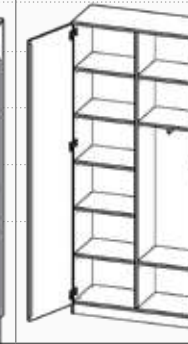
Produkt		Garderobenschrank		
Ordnerhöhen (OH)		6	6	6
6 OH / 226 cm				
5 OH / 190 cm				
4 OH / 154 cm				
3 OH / 118 cm				
2 OH / 82 cm				
Breite	Tiefe	Höhe		
		226 cm	226 cm	226 cm
80 cm	40 cm	T8046K 636,13 € / 756,99 €	-	T8046KAM 684,87 € / 815,00 €
	50 cm	T8056K 674,78 € / 802,99 €	-	T8056KAM 727,72 € / 865,99 €
	60 cm	T8066K 715,12 € / 850,99 €	-	T8066KAM 769,74 € / 915,99 €
100 cm	40 cm	-	T10046KM 739,49 € / 879,99 €	T10046KAM 743,69 € / 884,99 €
	50 cm	-	T10056KM 812,60 € / 966,99 €	T10056KAM 818,48 € / 973,99 €
	60 cm	-	T10066KM 898,32 € / 1.069,00 €	T10066KAM 898,32 € / 1.069,00 €
120 cm	40 cm	-	T12046KM 744,53 € / 885,99 €	T12046KAM 753,77 € / 896,99 €
	50 cm	-	T12056KM 820,16 € / 975,99 €	T12056KAM 829,40 € / 986,99 €
	60 cm	-	T12066KM 906,72 € / 1.079,00 €	T12066KAM 915,13 € / 1.089,00 €



		Eintürig		Zweitürig	Zweitürig mit Mittelwand	
Produkt		Garderobenschrank				
Ordnerhöhen (OH)		5	6	5	5	5
6 OH / 226 cm						
5 OH / 190 cm						
4 OH / 154 cm						
3 OH / 118 cm						
2 OH / 82 cm						
Breite	Tiefe	Höhe				
		190 cm	226 cm	190 cm	190 cm	190 cm
60 cm RE	40 cm	T6045KRE 524,36 € / 623,99 €	T6046KRE 561,34 € / 667,99 €	-	-	-
	50 cm	T6055KRE 555,45 € / 660,99 €	T6056KRE 594,95 € / 707,99 €	-	-	-
	60 cm	T6065KRE 589,91 € / 701,99 €	T6066KRE 630,24 € / 749,99 €	-	-	-
60 cm LI	40 cm	T6045KLI 524,36 € / 623,99 €	T6046KLI 561,34 € / 667,99 €	-	-	-
	50 cm	T6055KLI 555,45 € / 660,99 €	T6056KLI 594,95 € / 707,99 €	-	-	-
	60 cm	T6065KLI 589,91 € / 701,99 €	T6066KLI 630,24 € / 749,99 €	-	-	-
80 cm	40 cm	-	-	T8045K 589,91 € / 701,99 €	-	T8045KAM 647,89 € / 770,99 €
	50 cm	-	-	T8055K 624,36 € / 742,99 €	-	T8055KAM 686,55 € / 816,99 €
	60 cm	-	-	T8065K 664,70 € / 790,99 €	-	T8065KAM 726,88 € / 864,99 €
100 cm	40 cm	-	-	-	T10045KM 670,58 € / 797,99 €	T10045KAM 684,87 € / 815,00 €
	50 cm	-	-	-	T10055KM 735,29 € / 875,00 €	T10055KAM 753,77 € / 896,99 €
	60 cm	-	-	-	T10065KM 812,60 € / 966,99 €	T10065KAM 830,24 € / 987,99 €
120 cm	40 cm	-	-	-	T12045KM 686,55 € / 816,99 €	T12045KAM 705,03 € / 838,99 €
	50 cm	-	-	-	T12055KM 755,45 € / 898,99 €	T12055KAM 774,78 € / 921,99 €
	60 cm	-	-	-	T12065KM 830,24 € / 987,99 €	T12065KAM 856,30 € / 1.019,00 €



# GARDEROBENREGALE

## Mit und ohne Mittelwand

- 40 cm Tiefe: mit Garderobenauszug, alle anderen mit Kleiderstange
- Hut- & Schuhablage integriert

		Ohne Mittelwand		Mit Mittelwand	
Produkt		Garderobenregale			
Ordnerhöhen (OH)		5	6	5	6
6 OH / 226 cm					
5 OH / 190 cm					
4 OH / 154 cm					
3 OH / 118 cm					
3 OH / 118 cm					
2 OH / 82 cm					
Breite	Tiefe	Höhe			
		190 cm	226 cm	190 cm	226 cm
60 cm	40 cm	R6045KR 325,20 € / 386,99 €	R6046KR 350,41 € / 416,99 €	-	-
	50 cm	R6055KR 342,85 € / 407,99 €	R6056KR 373,10 € / 443,99 €	-	-
	60 cm	R6065KR 363,02 € / 431,99 €	R6066KR 394,11 € / 468,99 €	-	-
80 cm	40 cm	R8045KR 345,37 € / 410,99 €	R8046KR 376,46 € / 447,99 €	-	-
	50 cm	R8055KR 365,54 € / 434,99 €	R8056KR 399,99 € / 475,99 €	-	-
	60 cm	R8065KR 389,07 € / 462,99 €	R8066KR 422,68 € / 502,99 €	-	-
100 cm	40 cm	R10045KR 394,11 € / 468,99 €	R10046KR 427,72 € / 508,99 €	-	-
	50 cm	R10055KR 431,92 € / 513,98 €	R10056KR 470,58 € / 559,99 €	-	-
	60 cm	R10065KR 475,62 € / 565,99 €	R10066KR 514,28 € / 611,99 €	-	-
120 cm	40 cm	-	-	R12045KRM 420,16 € / 499,99 €	R12046KRM 486,55 € / 578,99 €
	50 cm	-	-	R12055KRM 461,34 € / 548,99 €	R12056KRM 536,97 € / 638,99 €
	60 cm	-	-	R12065KRM 508,39 € / 604,98 €	R12066KRM 589,07 € / 700,99 €

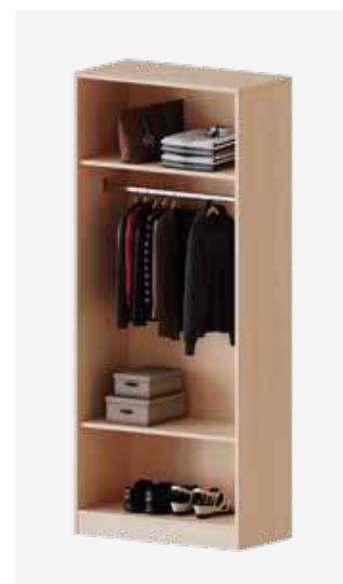



## HINWEIS

Unsere Dekore finden Sie auf Seite 13.



# SPINDE MIT DURCHGEHENDEN ODER GETEILTEN TÜREN

- je Garderobenabteil mit einem Dreifachhaken
- Türen verschieden schließend

		Eintürig		Zweitürig	
Produkt		Garderobenspinde			
Ordnerhöhen (OH)		5	6	5	6
6 OH / 226 cm					
5 OH / 190 cm					
4 OH / 154 cm					
3 OH / 118 cm					
2 OH / 82 cm					
Breite	Tiefe	Höhe			
		190 cm	226 cm	190 cm	190 cm
Türanschlag rechts					
31 cm RE	40 cm	T3145SPIRE 431,92 € / 513,98 €	T3145DSPIRE 486,55 € / 578,99 €	-	-
	50 cm	T3155SPIRE 457,13 € / 543,98 €	T3155DSPIRE 514,28 € / 611,99 €	-	-
Türanschlag links					
31 cm LI	40 cm	T3145SPILI 431,92 € / 513,98 €	T3145DSPILI 486,55 € / 578,99 €	-	-
	50 cm	T3155SPILI 457,13 € / 543,98 €	T3155DSPILI 514,28 € / 611,99 €	-	-
60 cm	40 cm	-	-	T6045SPI 568,06 € / 675,99 €	T6045DSPI 640,33 € / 761,99 €
	50 cm	-	-	T6055SPI 601,67 € / 715,99 €	T6055DSPI 679,82 € / 808,99 €

# SCHLIEßFACHSCHRÄNKE

Produkt		Zweitürige Schließfachschränke			
Ordnerhöhen (OH)		5	5 mit Briefschlitz	5 vertikale Postfächer	5 horizontale Postfächer
6 OH / 226 cm					
5 OH / 190 cm					
4 OH / 154 cm					
3 OH / 118 cm					
2 OH / 82 cm					
1 OH / 46 cm					
Breite	Tiefe	Höhe			
		190 cm	190 cm	190 cm	190 cm
82 cm	40 cm	F8045SF 774,78 € / 921,99 €	F8045SFB 774,78 € / 921,99 €	F8045SFP 782,34 € / 930,98 €	F8045SFF 718,48 € / 854,99 €
	50 cm	F8055SF 856,30 € / 1.019,00 €	F8055SFB 856,30 € / 1.019,00 €	F8055SFP 864,71 € / 1.029,00 €	F8055SFF 790,75 € / 940,99 €



Produkt		Eintürige Schließfachschränke			
Ordnerhöhen (OH)		5	5 mit Briefschlitz	5 vertikale Postfächer	5 horizontale Postfächer
6 OH / 226 cm					
5 OH / 190 cm					
4 OH / 154 cm					
3 OH / 118 cm					
2 OH / 82 cm					
1 OH / 46 cm					
Breite	Tiefe	Höhe			
		190 cm	190 cm	190 cm	190 cm
Türanschlag rechts					
40,5 cm RE	40 cm	F4145SFRE 599,99 € / 713,99 €	F4145SFBRE 598,31 € / 711,99 €	F4145SFPRE 638,65 € / 759,99 €	F4145SFFRE 568,06 € / 675,99 €
	50 cm	F4155SFRE 660,50 € / 786,00 €	F4155SFBRE 657,97 € / 782,98 €	F4155SFPRE 702,51 € / 835,99 €	F4155SFFRE 625,20 € / 743,99 €
Türanschlag links					
40,5 cm LI	40 cm	F4145SFLI 599,99 € / 713,99 €	F4145SFBLI 598,31 € / 711,99 €	F4145SFPLI 638,65 € / 759,99 €	F4145SFFLI 568,06 € / 675,99 €
	50 cm	F4155SFLI 660,50 € / 786,00 €	F4155SFBLI 657,97 € / 782,98 €	F4155SFPLI 702,51 € / 835,99 €	F4155SFFLI 625,20 € / 743,99 €



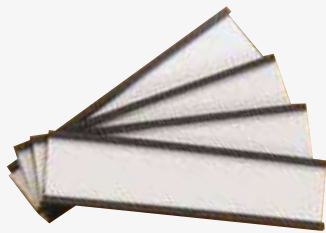

### Selbstklebende U-Profile

Mit Beschriftungskärtchen zum Einschieben und Klarsichtabdeckstreifen, 6 cm lang  
15 mm hoch, Satz mit 10 Stk.

MLCS 15-10

# 3,71 € / 4,41 €

20 mm hoch, Satz mit 10 Stk.

MLCS 20-10

# 14,28 € / 16,99 €



Produkt		Eintürige Schließfachschränke	
Ordnerhöhen (OH)		4	4 mit Briefschlitz
6 OH / 226 cm			
5 OH / 190 cm			
4 OH / 154 cm			
3 OH / 118 cm			
2 OH / 82 cm			
1 OH / 46 cm			
Breite	Tiefe	Höhe	
		154 cm	154 cm
Türanschlag rechts			
40,5 cm RE	40 cm	F4144SFRE 515,12 € / 612,99 €	F4144SFBRE 515,12 € / 612,99 €
	50 cm	F4154SFRE 565,54 € / 672,99 €	F4154SFBRE 565,54 € / 672,99 €
Türanschlag links			
40,5 cm LI	40 cm	F4144SFLI 515,12 € / 612,99 €	F4144SFB LI 515,12 € / 612,99 €
	50 cm	F4154SFLI 565,54 € / 672,99 €	F4154SFB LI 569,74 € / 677,99 €

Produkt		Zweitürige Schließfachschränke	
Ordnerhöhen (OH)		4	4 mit Briefschlitz
6 OH / 226 cm			
5 OH / 190 cm			
4 OH / 154 cm			
3 OH / 118 cm			
2 OH / 82 cm			
1 OH / 46 cm			
Breite	Tiefe	Höhe	
		154 cm	154 cm
80 cm	40 cm	F8044SF 633,61 € / 754,00 €	F8044SFB 633,61 € / 754,00 €
	50 cm	F8054SF 698,31 € / 830,99 €	F8054SFB 698,31 € / 830,99 €

### HINWEIS

Unsere Dekore finden Sie auf Seite 13.





# SCHLIEßFACHSCHRÄNKE

Der Türanschlag ist rechts oder links möglich

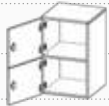
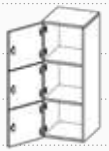
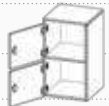
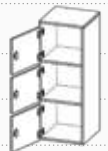
Produkt	Eintürige Schließfachschränke - Aufsätze			
Ordnerhöhen (OH)	2	3	2 mit Briefschlitz	3 mit Briefschlitz
6 OH / 226 cm				
5 OH / 190 cm				
4 OH / 154 cm				
3 OH / 118 cm				
2 OH / 82 cm				
1 OH / 44 cm				

Breite	Tiefe	Höhe			
		72 cm	108 cm	72 cm	108 cm

Türanschlag rechts					
40,5 cm RE	40 cm	F4142ASFRE 280,66 € / 333,99 €	F4143ASFRE 345,37 € / 410,99 €	F4142ASFBRE 280,66 € / 333,99 €	F4143ASFBRE 345,37 € / 410,99 €
	50 cm	F4152ASFRE 309,24 € / 368,00 €	F4153ASFRE 382,34 € / 454,98 €	F4152ASFBRE 309,24 € / 368,00 €	F4153ASFBRE 382,34 € / 454,98 €

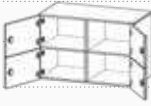
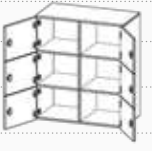
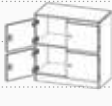
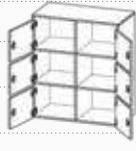

Türanschlag links					
40,5 cm LI	40 cm	F4142ASFLI 280,66 € / 333,99 €	F4143ASFLI 345,37 € / 410,99 €	F4142ASFBLI 280,66 € / 333,99 €	F4143ASFBLI 345,37 € / 410,99 €
	50 cm	F4152ASFLI 309,24 € / 368,00 €	F4153ASFLI 382,34 € / 454,98 €	F4152ASFBLI 309,24 € / 368,00 €	F4153ASFBLI 382,34 € / 454,98 €

Produkt	Zweitürige Schließfachschränke - Aufsätze			
Ordnerhöhen (OH)	2	3	2 mit Briefschlitz	3 mit Briefschlitz
6 OH / 226 cm				
5 OH / 190 cm				
4 OH / 154 cm				
3 OH / 118 cm				
2 OH / 82 cm				
1 OH / 46 cm				

Breite	Tiefe	Höhe			
		72 cm	108 cm	72 cm	108 cm

80 cm	40 cm	F8042ASF 401,67 € / 477,99 €	F8043ASF 517,64 € / 615,99 €	F8042ASFB 401,67 € / 477,99 €	F8043ASFB 517,64 € / 615,99 €
	50 cm	F8052ASF 442,85 € / 526,99 €	F8053ASF 569,74 € / 677,99 €	F8052ASFB 442,85 € / 526,99 €	F8053ASFB 569,74 € / 677,99 €

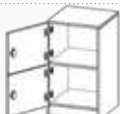
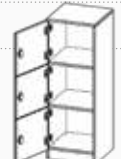
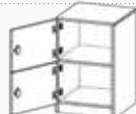

Der Türanschlag ist rechts oder links möglich

Produkt	Eintürige Schließfachschränke - Unterschränke			
Ordnerhöhen (OH)	2	3	2 mit Briefschlitz	3 mit Briefschlitz
6 OH / 226 cm				
5 OH / 190 cm				
4 OH / 154 cm				
3 OH / 118 cm				
2 OH / 82 cm				
1 OH / 44 cm				

Breite	Tiefe	Höhe			
		82 cm	118 cm	82 cm	118 cm

Türanschlag rechts					
40,5 cm RE	40 cm	F4142SFRE 286,55 € / 340,99 €	F4143SFRE 363,86 € / 432,99 €	F4142SFBRE 286,55 € / 340,99 €	F4143SFBRE 363,86 € / 432,99 €
	50 cm	F4152SFRE 315,96 € / 375,99 €	F4153SFRE 399,15 € / 474,99 €	F4152SFBRE 315,96 € / 375,99 €	F4153SFBRE 399,15 € / 474,99 €

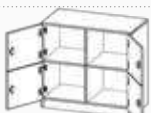
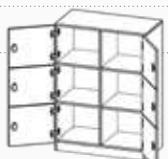
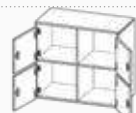
Türanschlag links					
40,5 cm LI	40 cm	F4142SFLI 286,55 € / 340,99 €	F4143SFLI 363,86 € / 432,99 €	F4142SFBLI 286,55 € / 340,99 €	F4143SFBLI 363,86 € / 432,99 €
	50 cm	F4152SFLI 315,96 € / 375,99 €	F4153SFLI 399,15 € / 474,99 €	F4152SFBLI 315,96 € / 375,99 €	F4153SFBLI 399,15 € / 474,99 €

Produkt	Zweitürige Schließfachschränke - Unterschränke			
Ordnerhöhen (OH)	2	3	2 mit Briefschlitz	3 mit Briefschlitz
6 OH / 226 cm				
5 OH / 190 cm				
4 OH / 154 cm				
3 OH / 118 cm				
2 OH / 82 cm				
1 OH / 46 cm				

Breite	Tiefe	Höhe			
		82 cm	118 cm	82 cm	118 cm

80 cm	40 cm	F8042SF 421,00 € / 500,99 €	F8043SF 535,29 € / 637,00 €	F8042SFB 421,00 € / 500,99 €	F8043SFB 535,29 € / 637,00 €
	50 cm	F8052SF 461,34 € / 548,99 €	F8053SF 589,91 € / 701,99 €	F8052SFB 461,34 € / 548,99 €	F8053SFB 589,91 € / 701,99 €

# INNENECKREGALE

- Für verschieden tiefe Schrankwände erhältlich
- Verstellbare Einlegeböden
- In verschiedenen Höhen erhältlich

## AB UM DIE ECKE!

Perfekte Platzausnutzung in einer Inneneckschrankwand. Schaffen Sie mehr Platz!

Wir bieten drei Modelle an für 40cm, 50cm und 60cm tiefe Schrankwände.



Produkt	Regal	Aufsatzregal	Regal	Aufsatzregal	Regal	Regal	
Ordnerhöhen (OH)	2	3	3	2	4	5	
6 OH / 226 cm							
5 OH / 190 cm							
4 OH / 154 cm							
3 OH / 118 cm							
2 OH / 82 cm							
Breite	Tiefe	Höhe					
		82 cm	108 cm	118 cm	72 cm	154 cm	190 cm
70 cm	70 cm	R7042IE 411,76 € / 489,99 €	R7043AIE 452,93 € / 538,99 €	R7043IE 489,91 € / 582,99 €	R7042AIE 363,02 € / 431,99 €	R7044IE 563,86 € / 670,99 €	R7045IE 640,33 € / 761,99 €
80 cm	80 cm	R8052IE 453,77 € / 539,99 €	R8053AIE 497,47 € / 591,99 €	R8053IE 536,97 € / 638,99 €	R8052AIE 399,99 € / 475,99 €	R8054IE 617,64 € / 734,99 €	R8055IE 708,39 € / 842,98 €
90 cm	90 cm	R9062IE 499,15 € / 593,99 €	R9063AIE 545,37 € / 648,99 €	R9063IE 589,91 € / 701,99 €	R9062AIE 441,17 € / 524,99 €	R9064IE 679,82 € / 808,99 €	R9065IE 778,14 € / 925,99 €

Damit Sie sich alles besser vorstellen können, visualisieren wir Ihre Räume gerne auch in 3D – sprechen Sie uns an.



# ANSICHT VON OBEN

Produkt		Regal	Aufsatzregal
Ordnerhöhen (OH)		6	1
6 OH / 226 cm			
5 OH / 190 cm			
4 OH / 154 cm			
3 OH / 118 cm			
2 OH / 82 cm			
Breite	Tiefe	Höhe	
		226 cm	36 cm
70 cm	70 cm	R70461E 735,29 € / 875,00 €	R7041A1E 291,59 € / 346,99 €
80 cm	80 cm	R80561E 806,71 € / 959,98 €	R8051A1E 321,00 € / 381,99 €
90 cm	90 cm	R90661E 889,92 € / 1.059,00 €	R9061A1E 353,77 € / 420,99 €

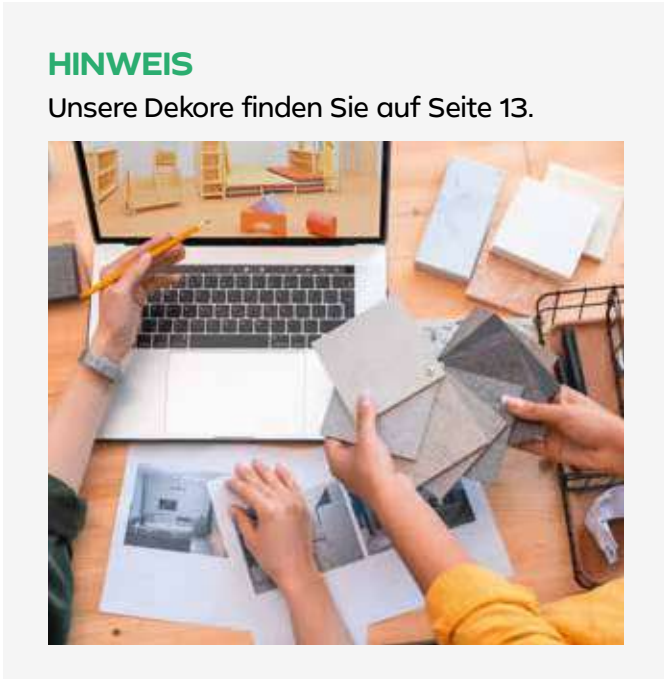



# INNENECKSCHRÄNKE





Produkt	Schrank	Aufsatzschrank	Schrank	Aufsatzschrank	Schrank	Schrank	
Ordnerhöhen (OH)	2	3	3	2	4	5	
6 OH / 226 cm							
5 OH / 190 cm							
4 OH / 154 cm							
3 OH / 118 cm							
2 OH / 82 cm							
Breite	Tiefe	Höhe					
		82 cm	108 cm	118 cm	72 cm	154 cm	190 cm
Türanschlag rechts							
70 cm	70 cm	T7042TIERE 526,04 € / 625,99 €	T7043ATIERE 555,45 € / 660,99 €	T7043TIERE 617,64 € / 734,99 €	T7042ATIERE 491,59 € / 584,99 €	T7044TIERE 705,03 € / 838,99 €	T7045TIERE 778,14 € / 925,99 €
80 cm	80 cm	T8052TIERE 607,55 € / 722,98 €	T8053ATIERE 638,65 € / 759,99 €	T8053TIERE 709,24 € / 844,00 €	T8052ATIERE 565,54 € / 672,99 €	T8054TIERE 812,60 € / 966,99 €	T8055TIERE 898,32 € / 1.069,00 €
90 cm	90 cm	T9062TIERE 697,47 € / 829,99 €	T9063ATIERE 732,76 € / 871,98 €	T9063TIERE 812,60 € / 966,99 €	T9062ATIERE 651,25 € / 774,99 €	T9064TIERE 940,34 € / 1.119,00 €	T9065TIERE 1.032,77 € / 1.229,00 €
Türanschlag links							
70 cm	70 cm	T7042TIELI 526,04 € / 625,99 €	T7043ATIELI 555,45 € / 660,99 €	T7043TIELI 617,64 € / 734,99 €	T7042ATIELI 491,59 € / 584,99 €	T7044TIELI 705,03 € / 838,99 €	T7045TIELI 778,14 € / 925,99 €
80 cm	80 cm	T8052TIELI 607,55 € / 722,98 €	T8053ATIELI 638,65 € / 759,99 €	T8053TIELI 709,24 € / 844,00 €	T8052ATIELI 565,54 € / 672,99 €	T8054TIELI 812,60 € / 966,99 €	T8055TIELI 898,32 € / 1.069,00 €
90 cm	90 cm	T9062TIELI 697,47 € / 829,99 €	T9063ATIELI 732,76 € / 871,98 €	T9063TIELI 812,60 € / 966,99 €	T9062ATIELI 651,25 € / 774,99 €	T9064TIELI 940,34 € / 1.119,00 €	T9065TIELI 1.032,77 € / 1.229,00 €
Gerne visualisieren wir Ihre Räume in 3D – sprechen Sie uns an.							

- Für verschieden tiefe Schrankwände erhältlich
- Verstellbare Einlegeböden
- In verschiedenen Höhen erhältlich
- Tür öffnet wahlweise links (LI) oder rechts (RE)

## AB UM DIE ECKE!

Die Innenregale schaffen aus einer toten Ecke zusätzlichen Stauraum, wenn die Schrankwand um die Ecke laufen soll.

Wir bieten drei Modelle an für 40cm, 50cm und 60cm tiefe Schrankwände.

Produkt	Schrank	Aufsatzschrank
Ordnerhöhen (OH)	6	1
6 OH / 226 cm		
5 OH / 190 cm		
4 OH / 154 cm		
3 OH / 118 cm		
3 OH / 118 cm		
2 OH / 82 cm		

Breite	Tiefe	Höhe	
		226 cm	36 cm

### Türanschlag rechts

70 cm	70 cm	T7046TIERE 948,74 € / 1.129,00 €	T7041ATIERE 365,54 € / 434,99 €
80 cm	80 cm	T8056TIERE 1.091,60 € / 1.299,00 €	T8051ATIERE 418,48 € / 497,99 €
90 cm	90 cm	T9066TIERE 1.251,26 € / 1.489,00 €	T9061ATIERE 479,82 € / 570,99 €

### Türanschlag links

70 cm	70 cm	T7046TIELI 948,74 € / 1.129,00 €	T7041ATIELI 365,54 € / 434,99 €
80 cm	80 cm	T8056TIELI 1.091,60 € / 1.299,00 €	T8051ATIELI 418,48 € / 497,99 €
90 cm	90 cm	T9066TIELI 1.251,26 € / 1.489,00 €	T9061ATIELI 479,82 € / 570,99 €

Oberplattentiefe je nach Schrankwand 40, 50 oder 60 cm



Seitentiefe immer 40 cm



### Bügelgriffe

Jede Schranktür kann zusätzlich oder ersatzweise mit einem formschönen Bügelgriff ausgestattet werden.

Farbe: Alu natur eloxiert

YBG

8,65 € / 10,29 €

# AUßENECKREGALE

- Für verschieden tiefe Schrankwände erhältlich
- Feste Böden
- In verschiedenen Höhen erhältlich

Mit diesen Regalen der EVO180 Serie können Sie Schrankwände um innere Ecken von Räumen herumführen oder ihnen einen eleganten Abschluss geben. Dadurch sind spannende Schrankwandlösungen möglich.



Produkt	Regal	Aufsatzregal	Regal	Aufsatzregal	Regal	Regal	
Ordnerhöhen (OH)	2	3	3	2	4	5	
6 OH / 226 cm							
5 OH / 190 cm							
4 OH / 154 cm							
3 OH / 118 cm							
2 OH / 82 cm							
Breite	Tiefe	Höhe					
		82 cm	108 cm	118 cm	72 cm	154 cm	190 cm
Ausrichtung rechts							
40 cm	40 cm	R4042AERE 204,19 € / 242,99 €	R4043AAERE 216,80 € / 257,99 €	R4043AERE 224,36 € / 266,99 €	R4042AAERE 197,47 € / 234,99 €	R4044AERE 252,09 € / 299,99 €	R4045AERE 278,98 € / 331,99 €
50 cm	50 cm	R5052AERE 223,52 € / 265,99 €	R5053AAERE 239,49 € / 284,99 €	R5053AERE 252,09 € / 299,99 €	R5052AAERE 216,80 € / 257,99 €	R5054AERE 278,98 € / 331,99 €	R5055AERE 307,55 € / 365,98 €
60 cm	60 cm	R6062AERE 245,37 € / 291,99 €	R6063AAERE 266,38 € / 316,99 €	R6063AERE 273,10 € / 324,99 €	R6062AAERE 239,49 € / 284,99 €	R6064AERE 307,55 € / 365,98 €	R6065AERE 341,17 € / 405,99 €
Ausrichtung links							
40 cm	40 cm	R4042AELI 204,19 € / 242,99 €	R4043AAELI 216,80 € / 257,99 €	R4043AELI 224,36 € / 266,99 €	R4042AAELI 197,47 € / 234,99 €	R4044AELI 252,09 € / 299,99 €	R4045AELI 278,98 € / 331,99 €
50 cm	50 cm	R5052AELI 223,52 € / 265,99 €	R5053AAELI 239,49 € / 284,99 €	R5053AELI 252,09 € / 299,99 €	R5052AAELI 216,80 € / 257,99 €	R5054AELI 278,98 € / 331,99 €	R5055AELI 307,55 € / 365,98 €
60 cm	60 cm	R6062AELI 245,37 € / 291,99 €	R6063AAELI 266,38 € / 316,99 €	R6063AELI 273,10 € / 324,99 €	R6062AAELI 239,49 € / 284,99 €	R6064AELI 307,55 € / 365,98 €	R6065AELI 341,17 € / 405,99 €



## SCHRANKWAND

Auf Wunsch montieren wir Ihre bestellten Einzelschränke auch als Schrankwand.

Preis per bodenstehendes Element

MONSW

# 75,00 € / 89,25 €



Produkt	Regal	Aufsatzregal
Ordernhöhen (OH)	1	6
6 OH / 226 cm		
5 OH / 190 cm		
4 OH / 154 cm		
3 OH / 118 cm		
2 OH / 82 cm		

Breite	Tiefe	Höhe	
		36 cm	226 cm

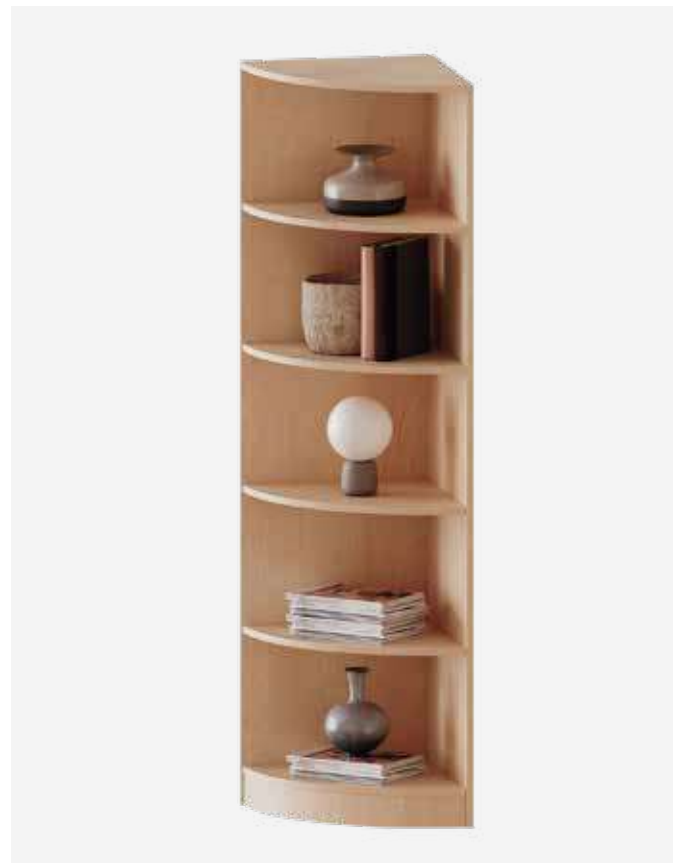

Ausrichtung rechts			
40 cm	40 cm	R4041AAERE 177,30 € / 210,99 €	R4046AERE 307,55 € / 365,98 €
50 cm	50 cm	R5051AAERE 189,07 € / 224,99 €	R5056AERE 331,08 € / 393,99 €
60 cm	60 cm	R6061AAERE 212,60 € / 252,99 €	R6066AERE 365,54 € / 434,99 €

Ausrichtung links			
40 cm	40 cm	R4041AAELI 177,30 € / 210,99 €	R4046AELI 307,55 € / 365,98 €
50 cm	50 cm	R5051AAELI 189,07 € / 224,99 €	R5056AELI 331,08 € / 393,99 €
60 cm	60 cm	R6061AAELI 212,60 € / 252,99 €	R6066AELI 365,54 € / 434,99 €



# RAUMTEILERREGALE

Regale, von beiden Seiten nutzbar

Produkt		Raumteiler, Fächer wechselseitig			
Ordnerhöhen (OH)		2	3	4	5
6 OH / 226 cm					
5 OH / 190 cm					
4 OH / 154 cm					
3 OH / 118 cm					
2 OH / 82 cm					
Breite	Tiefe	Höhe			
		82 cm	118 cm	154 cm	190 cm
100 cm	40 cm	B10042RTW 272,26 € / 323,99 €	B10043RTW 319,32 € / 379,99 €	B10044RTW 380,66 € / 452,99 €	B10045RTW 436,13 € / 518,99 €
	50 cm	B10052RTW 304,19 € / 361,99 €	B10053RTW 349,57 € / 415,99 €	B10054RTW 418,48 € / 497,99 €	B10055RTW 479,82 € / 570,99 €
	60 cm	B10062RTW 331,08 € / 393,99 €	B10063RTW 384,87 € / 458,00 €	B10064RTW 460,50 € / 548,00 €	B10065RTW 526,04 € / 625,99 €
Produkt		Raumteiler, Rückwände wechselseitig			
Ordnerhöhen (OH)		2	3	4	5
6 OH / 226 cm					
5 OH / 190 cm					
4 OH / 154 cm					
3 OH / 118 cm					
2 OH / 82 cm					
Breite	Tiefe	Höhe			
		82 cm	118 cm	154 cm	190 cm
100 cm	40 cm	B10042RTRR 291,59 € / 346,99 €	B10043RTRR 331,08 € / 393,99 €	B10044RTRR 388,23 € / 461,99 €	B10045RTRR 445,37 € / 529,99 €
	50 cm	B10052RTRR 323,52 € / 384,99 €	B10053RTRR 366,38 € / 435,99 €	B10054RTRR 426,04 € / 506,99 €	B10055RTRR 489,07 € / 581,99 €
	60 cm	B10062RTRR 353,77 € / 420,99 €	B10063RTRR 403,35 € / 479,99 €	B10064RTRR 470,58 € / 559,99 €	B10065RTRR 536,97 € / 638,99 €



- Von beiden Seiten nutzbar
- Als Regale oder mit wechselseitigen Türen
- Türen abschließbar



## RAUMTEILERSCHRÄNKE



Produkt		Raumteiler, Türen wechselseitig			
Ordnerhöhen (OH)		2	3	4	5
6 OH / 226 cm					
5 OH / 190 cm					
4 OH / 154 cm					
3 OH / 118 cm					
2 OH / 82 cm					
Breite	Tiefe	Höhe			
		82 cm	118 cm	154 cm	190 cm
100 cm	40 cm	B10042RTTT 382,34 € / 454,98 €	B10043RTTT 436,13 € / 518,99 €	B10044RTTT 549,57 € / 653,99 €	B10045RTTT 626,04 € / 744,99 €
	50 cm	B10052RTTT 421,84 € / 501,99 €	B10053RTTT 479,82 € / 570,99 €	B10054RTTT 601,67 € / 715,99 €	B10055RTTT 690,75 € / 821,99 €
	60 cm	B10062RTTT 463,86 € / 551,99 €	B10063RTTT 527,72 € / 627,99 €	B10064RTTT 661,34 € / 786,99 €	B10065RTTT 761,34 € / 905,99 €

# BOGENREGALE

## Viertelkreis, verschiedene Rückwände

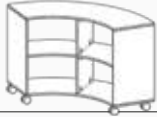
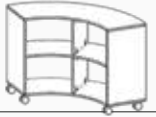
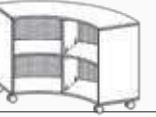
- Für moderne und frische Raumlösungen
- Verschiedene Rückwandvarianten

Viertelkreisregale, 2 Ordnerhöhen (82 cm)				
Produkt		Viertelkreisregal		
Ordnerhöhen (OH)		2	2	2
6 OH / 226 cm				
5 OH / 190 cm				
4 OH / 154 cm				
3 OH / 118 cm				
2 OH / 82 cm				
Breite	Tiefe	Höhe		
		82 cm	82 cm	82 cm
57,2 cm		Offene Rückwand zum Durchgreifen	Rückwand mit Plexiglas (Bitte Farbe angeben)	Rückwand Lochblech (Bitte Farbe angeben)
	40 cm	C14042VK 378,14 € / 449,99 €	C14042VKP 605,03 € / 719,99 €	C14042VKL 661,34 € / 786,99 €

Viertelkreisregale, 3 Ordnerhöhen (118 cm)				
Produkt		Viertelkreisregal		
Ordnerhöhen (OH)		3	3	
6 OH / 226 cm				
5 OH / 190 cm				
4 OH / 154 cm				
3 OH / 118 cm				
2 OH / 82 cm				
Breite	Tiefe	Höhe		
		118 cm	118 cm	
57,2 cm		Offene Rückwand zum Durchgreifen	Rückwand mit Plexiglas (Bitte Farbe angeben)	
	40 cm	C14043VK 418,48 € / 497,99 €	C14043VKP 736,13 € / 875,99 €	

### HINWEIS

Die Lochblechrückwand ist in verschiedenen RAL Farben erhältlich. Sie finden die RAL Farbpalette auf Seite 13.



# BOGENREGALE



## Sechstelkreis, verschiedene Rückwände

- Rollen in Sockelhöhe
- Kombinierbar mit allen EVO180 Modellen
- Verschiedene Rückwandvarianten



### HINWEIS

Die Plexiglasrückwand ist in verschiedenen Farben erhältlich. Sie finden die Farbpalette auf Seite 13.



Sechstelkreisregale, 2 Ordnerhöhen (82 cm)				
Produkt		Sechstelkreisregal		
Ordnerhöhen (OH)		2	2	2
6 OH / 226 cm				
5 OH / 190 cm				
4 OH / 154 cm				
3 OH / 118 cm				
2 OH / 82 cm				
Breite	Tiefe	Höhe		
		82 cm	82 cm	82 cm
47,9 cm		Offene Rückwand zum Durchgreifen	Rückwand mit Plexiglas (Bitte Farbe angeben)	Rückwand Lochblech (Bitte Farbe angeben)
	40 cm	C9942SK 335,29 € / 399,00 €	C9942SKP 514,28 € / 611,99 €	C9942SKL 569,74 € / 677,99 €





Sechstelkreisregale, 3 Ordnerhöhen (118 cm)				
Produkt		Sechstelkreisregal		
Ordnerhöhen (OH)		3	3	
6 OH / 226 cm				
5 OH / 190 cm				
4 OH / 154 cm				
3 OH / 118 cm				
2 OH / 82 cm				
Breite	Tiefe	Höhe		
		118 cm	118 cm	
47,9 cm		Offene Rückwand zum Durchgreifen	Rückwand mit Plexiglas (Bitte Farbe angeben)	
	40 cm	C9943SK 352,09 € / 418,99 €	C9943SKP 582,34 € / 692,98 €	



# TASCHEN- & KLASSENRAUMREGALE

## Fürs Klassenzimmer, 3 Ordnerhöhen hoch (118 cm)

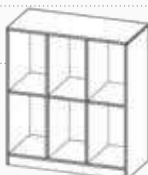
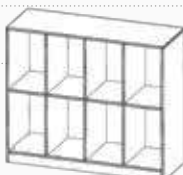

→ Wahlweise mit großen Fächern, mittelgroßen Fächern oder mit eingestellten hohen ErgoTray Boxen

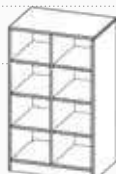
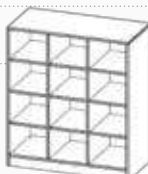
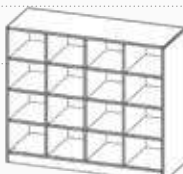
Taschen- & Klassenraumregale mit großen Fächern					
Produkt		Taschenregal			
Ordnerhöhen (OH)		3	3	3	3
6 OH / 226 cm					
5 OH / 190 cm					
4 OH / 154 cm					
3 OH / 118 cm					
2 OH / 82 cm					
Höhe	Tiefe	Breite			
		36,1 cm	70,3 cm	104,5 cm	138,7 cm
118 cm	40 cm	R3643KLR 223,52 € / 265,99 €	R7043KLR 257,97 € / 306,98 €	R10543KLR 321,84 € / 382,99 €	R13943KLR 382,34 € / 454,98 €
	50 cm	R3653KLR 236,97 € / 281,99 €	R7053KLR 273,10 € / 324,99 €	R10553KLR 352,93 € / 419,99 €	R13953KLR 421,84 € / 501,99 €

Taschen- & Klassenraumregale mit kleinen Fächern					
Produkt		Taschenregal			
Ordnerhöhen (OH)		3	3	3	3
6 OH / 226 cm					
5 OH / 190 cm					
4 OH / 154 cm					
3 OH / 118 cm					
2 OH / 82 cm					
Höhe	Tiefe	Breite			
		36,1 cm	70,3 cm	104,5 cm	138,7 cm
118 cm	40 cm	R3643KLRB 223,52 € / 265,99 €	R7043KLRB 291,59 € / 346,99 €	R10543KLRB 363,02 € / 431,99 €	R13943KLRB 431,92 € / 513,98 €
	50 cm	R3653KLRB 258,82 € / 308,00 €	R7053KLRB 308,39 € / 366,98 €	R10553KLRB 399,99 € / 475,99 €	R13953KLRB 476,46 € / 566,99 €

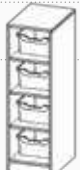

# IDEALE ORDNUNGSHÜTER

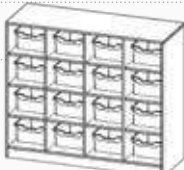
Taschen- & Klassenraumregale mit kleinen Fächern und hohen ErgoTray Boxen					
Produkt		Klassenraumregal			
Ordnerhöhen (OH)		3	3	3	3
6 OH / 226 cm		4 Boxen	8 Boxen	12 Boxen	16 Boxen
5 OH / 190 cm					
4 OH / 154 cm					
3 OH / 118 cm					
2 OH / 82 cm					
		Breite			
Höhe	Tiefe	36,1 cm	70,3 cm	104,5 cm	138,7 cm
118 cm	40 cm	R3643KLRBG 313,44 € / 372,99 €	R7043KLRBG 420,16 € / 499,99 €	R10543KLRBG 393,27 € / 467,99 €	R13943KLRBG 678,98 € / 807,99 €
	50 cm	R3653KLRBG 331,92 € / 394,98 €	R7053KLRBG 444,53 € / 528,99 €	R10553KLRBG 607,55 € / 722,98 €	R13953KLRBG 743,69 € / 884,99 €

## HINWEIS

Unsere ErgoTray Boxen erhalten Sie in verschiedenen Farben. Die Farbauswahl finden Sie auf Seite 13.







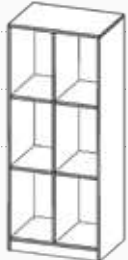
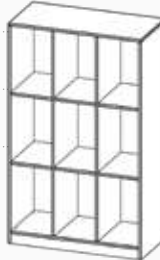

# TASCHEN- & KLASSENRAUMREGALE

## Fürs Klassenzimmer, 4,5 Ordnerhöhen hoch (172 cm)

→ Wahlweise mit großen Fächern, mittelgroßen Fächern oder mit eingestellten hohen ErgoTray Boxen

Taschen- & Klassenraumregale mit großen Fächern				
Produkt		Taschen- & Klassenraumregale		
Ordnerhöhen (OH)		4,5	4,5	4,5
6 OH / 226 cm				
5 OH / 190 cm				
4 OH / 154 cm				
3 OH / 118 cm				
2 OH / 82 cm				
Höhe	Tiefe	Breite		
		36,1 cm	70,3 cm	104,5 cm
172 cm	40 cm	R36445KLR 254,61 € / 302,99 €	R70445KLR 294,11 € / 349,99 €	R105445KLR 370,58 € / 440,99 €
	50 cm	R36545KLR 270,58 € / 321,99 €	R70545KLR 308,39 € / 366,98 €	R105545KLR 408,39 € / 485,98 €

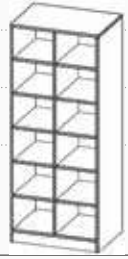

Taschen- & Klassenraumregale mit kleinen Fächern				
Produkt		Taschen- & Klassenraumregale		
Ordnerhöhen (OH)		4,5	4,5	4,5
6 OH / 226 cm				
5 OH / 190 cm				
4 OH / 154 cm				
3 OH / 118 cm				
2 OH / 82 cm				
Höhe	Tiefe	Breite		
		36,1 cm	70,3 cm	104,5 cm
172 cm	40 cm	R36445KLRB 280,66 € / 333,99 €	R70445KLRB 335,29 € / 399,00 €	R105445KLRB 431,08 € / 512,99 €
	50 cm	R36545KLRB 298,31 € / 354,99 €	R70545KLRB 353,77 € / 420,99 €	R105545KLRB 473,10 € / 562,99 €









Klassenraumregale mit kleinen Fächern und hohen ErgoTray Boxen				
Produkt		Klassenraumregale		
Ordnerhöhen (OH)		4,5	4,5	4,5
6 OH / 226 cm		6 Boxen	12 Boxen	18 Boxen
5 OH / 190 cm				
4 OH / 154 cm				
3 OH / 118 cm				
2 OH / 82 cm				
Höhe	Tiefe	Breite		
		36,1 cm	70,3 cm	104,5 cm
172 cm	40 cm	R36445KLRBG 382,34 € / 454,98 €	R70445KLRBG 525,20 € / 624,99 €	R105445KLRBG 705,03 € / 838,99 €
	50 cm	R36545KLRBG 405,03 € / 481,99 €	R70545KLRBG 557,13 € / 662,98 €	R105545KLRBG 774,78 € / 921,99 €

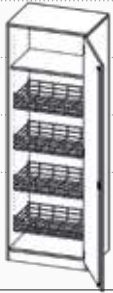



# SPORTSCHRÄNKE



		Eintürig	
Produkt		Standardtür	mit Gerätehalter
Ordnerhöhen (OH)		5	5
6 OH / 226 cm			
5 OH / 190 cm			
4 OH / 154 cm			
3 OH / 118 cm			
2 OH / 82 cm			
Breite	Tiefe	Höhe	
		190 cm	190 cm
70,3 cm RE	60 cm	S7165TSP1RE 689,91 € / 820,99 €	S7165TSPG1RE 780,66 € / 928,99 €
70,3 cm LI	60 cm	S7165TSP1LI 689,91 € / 820,99 €	S7165TSPG1LI 780,66 € / 928,99 €

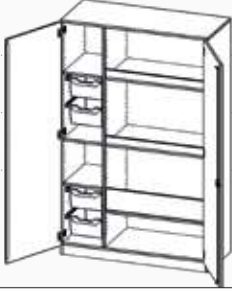

		Extrabreit	
Produkt		Sportschrank	mit Gerätehalter
Ordnerhöhen (OH)		5	5
6 OH / 226 cm			
5 OH / 190 cm			
4 OH / 154 cm			
3 OH / 118 cm			
2 OH / 82 cm			
Höhe	Tiefe	Breite	
		140,6 cm	140,6 cm
190 cm	60 cm	S14165TSP7 1.318,49 € / 1.569,00 €	S14165TSPG7 1.494,96 € / 1.779,00 €

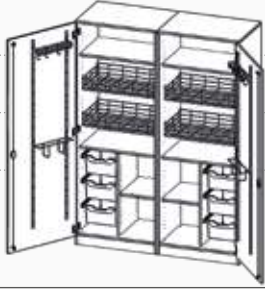
- Wahlweise mit oder ohne Kleinteilehalter an den Türen
- Modelle mit Ballkorb und/oder ErgoTray Boxen erhältlich

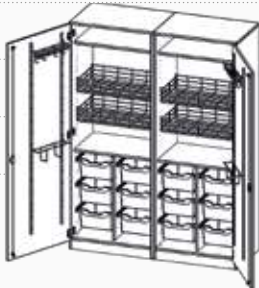
Produkt		Sportschrank	Ballschrank	Sportschrank	mit Gerätehalter
Ordnerhöhen (OH)		5	5	5	5
6 OH / 226 cm					
5 OH / 190 cm					
4 OH / 154 cm					
3 OH / 118 cm					
2 OH / 82 cm					
Höhe	Tiefe	Breite			
		120 cm	120 cm	140,6 cm	140,6 cm
190 cm	50 cm	S12055TSP2 608,39 € / 723,98 €	S12055TSP3 513,44 € / 610,99 €	-	-
	60 cm	S12065TSP2 668,90 € / 795,99 €	S12065TSP3 563,02 € / 669,99 €	S14165TSP4 915,13 € / 1.089,00 €	S14165TSPG4 1.091,60 € / 1.299,00 €

Produkt		Sportschrank	mit Gerätehalter	Sportschrank	mit Gerätehalter
Ordnerhöhen (OH)		5	5	5	5
6 OH / 226 cm					
5 OH / 190 cm					
4 OH / 154 cm					
3 OH / 118 cm					
2 OH / 82 cm					
Höhe	Tiefe	Breite			
		140,6 cm	140,6 cm	140,6 cm	140,6 cm
190 cm	60 cm	S14165TSP5 999,16 € / 1.189,00 €	S14165TSPG5 1.175,63 € / 1.399,00 €	S14165TSP6 1.083,19 € / 1.289,00 €	S14165TSPG6 1.259,66 € / 1.499,00 €



# MUSIKSCHRÄNKE

- Alle Musikschränke haben Halterungen für Kleinteile und kleine Instrumente innen an den Türen
- Modelle mit und ohne ErgoTray Boxen
- Alle Modelle 60 cm tief für große Instrumente

## HINWEIS

Unsere ErgoTray Boxen erhalten Sie in verschiedenen Farben.  
Die Farbauswahl finden Sie auf Seite 13.

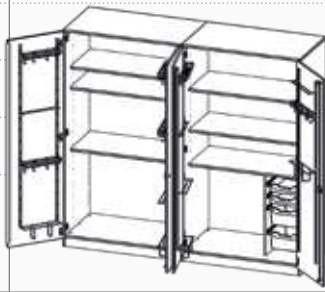
Produkt		Musikschrank	
Ordnerhöhen (OH)		5	5
6 OH / 226 cm		6 Boxen	4 Boxen
5 OH / 190 cm			
4 OH / 154 cm			
3 OH / 118 cm			
2 OH / 82 cm			
Höhe	Tiefe	Breite	
		104,5 cm	209 cm
190 cm	60 cm	M10565TMU6 864,71 € / 1.029,00 €	M20965TMU7 1.587,39 € / 1.888,99 €

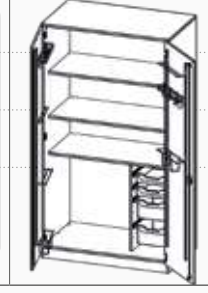
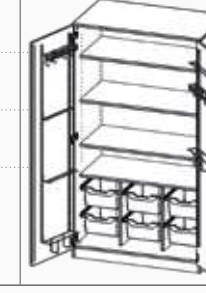
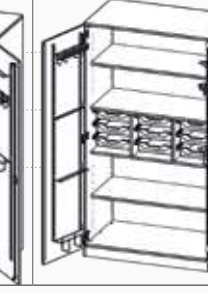
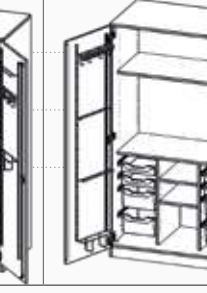

Produkt		Musikschrank				
Ordnerhöhen (OH)		5	5	5	5	5
6 OH / 226 cm			4 Boxen	6 Boxen	9 Boxen	8 Boxen
5 OH / 190 cm						
4 OH / 154 cm						
3 OH / 118 cm						
2 OH / 82 cm						
Höhe	Tiefe	Breite				
		104,5 cm	104,5 cm	104,5 cm	104,5 cm	104,5 cm
190 cm	60 cm	M10565TMU1 744,53 € / 885,99 €	M10565TMU2 835,29 € / 994,00 €	M10565TMU3 881,51 € / 1.049,00 €	M10565TMU4 881,51 € / 1.049,00 €	M10565TMU5 898,32 € / 1.069,00 €



# BASTELSCHRÄNKE

- Bis zur Tiefe von 65 cm erhältlich - für DIN A1 Bögen
- Extra viele Einlegeböden zur Papierlagerung



		Mit durchgehenden Türen				
Produkt		Bastelschrank				
Ordnerhöhen (OH)		5	5	5	5	5
6 OH / 226 cm			18 Boxen	9 Boxen	30 Boxen	15 Boxen
5 OH / 190 cm						
4 OH / 154 cm						
3 OH / 118 cm						
2 OH / 82 cm						
Höhe	Tiefe	Breite				
		104,5 cm	104,5 cm	104,5 cm	104,5 cm	104,5 cm
190 cm	60 cm	W10565T2P3P 823,52 € / 979,99 €	W10565T2K3P 1.142,02 € / 1.359,00 €	W10565T2G3P 948,74 € / 1.129,00 €	W10565T3K2P 1.352,10 € / 1.609,00 €	W10565T3G2P 1.057,98 € / 1.259,00 €
	65 cm	W105655T2P3P 906,72 € / 1.079,00 €	W105655T2K3P 1.259,66 € / 1.499,00 €	W105655T2G3P 1.049,58 € / 1.249,00 €	W105655T3K2P 1.486,55 € / 1.768,99 €	W105655T3G2P 1.150,42 € / 1.369,00 €
		Mit geteilten Türen				
Produkt		Bastelschrank				
Ordnerhöhen (OH)		5	5	5	5	5
6 OH / 226 cm			18 Boxen	9 Boxen	30 Boxen	15 Boxen
5 OH / 190 cm						
4 OH / 154 cm						
3 OH / 118 cm						
2 OH / 82 cm						
Höhe	Tiefe	Breite				
		104,5 cm	104,5 cm	104,5 cm	104,5 cm	104,5 cm
190 cm	60 cm	W10562TP3TP 940,34 € / 1.119,00 €	W10562TK3TP 1.259,66 € / 1.499,00 €	W10562TG3TP 1.074,79 € / 1.279,00 €	W10563TK2TP 1.461,34 € / 1.738,99 €	W10563TG2TP 1.150,42 € / 1.369,00 €
	65 cm	W105652TP3TP 1.032,77 € / 1.229,00 €	W105652TK3TP 1.377,31 € / 1.639,00 €	W105652TG3TP 1.184,03 € / 1.409,00 €	W105653TK2TP 1.604,20 € / 1.909,00 €	W105653TG2TP 1.259,66 € / 1.499,00 €

# GARAGENSCHRÄNKE

- Praktische Schränke ohne Sockel
- Fahrbare Container mit ErgoTray Boxen
- Sorgen für mehr Flexibilität im Klassenraum
- Einige Modelle mit integriertem Trockenwagen

## HINWEIS

Alle Modelle der EVO180 Serie werden gebrauchsfertig geliefert montiert. Sie müssen also nichts selbst aufbauen.

		Garagenschränke mit Trockenwagen	
Produkt		Garagenschrank	
Ordnerhöhen (OH)		5	5
6 OH / 226 cm			
5 OH / 190 cm			
4 OH / 154 cm			
3 OH / 118 cm			
2 OH / 82 cm			
Höhe	Tiefe	Breite	
		80cm	120 cm
190 cm	60 cm	T806G25T25R 1.200,84 € / 1.429,00 €	T1206G25T25R 1.436,13 € / 1.708,99 €

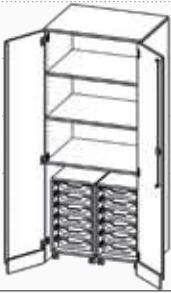
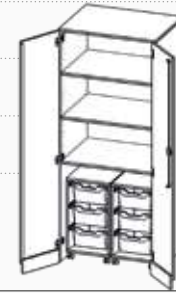
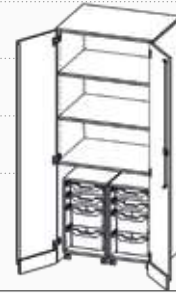
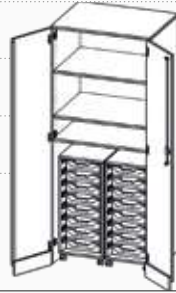
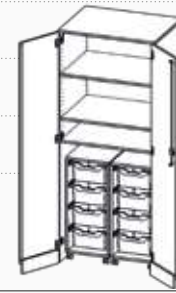

		Garagenschränke - Schränke ohne Sockel				
Produkt		Garagenschrank				
Ordnerhöhen (OH)		5	5	5	5	5
6 OH / 226 cm		12 Boxen	6 Boxen	8 Boxen	16 Boxen	8 Boxen
5 OH / 190 cm						
4 OH / 154 cm						
3 OH / 118 cm						
3 OH / 118 cm						
2 OH / 82 cm						
Höhe	Tiefe	Breite				
		80 cm	80 cm	80 cm	80 cm	80 cm
190 cm	60 cm	T806G2K3R 1.192,44 € / 1.419,00 €	T806G2G3R 1.066,39 € / 1.269,00 €	T806G2GK3R 1.057,98 € / 1.259,00 €	T806G25K25R 1.200,84 € / 1.429,00 €	T806G25G25R 1.074,79 € / 1.279,00 €

## HINWEIS

Unsere Dekore finden Sie auf Seite 13.



## HINWEIS

Unsere ErgoTray Boxen erhalten Sie in verschiedenen Farben. Die Farbauswahl finden Sie auf Seite 13.



		Garagenschränke - Schränke ohne Sockel				
Produkt		Garagenschrank				
Ordnerhöhen (OH)		5	5	5	5	5
6 OH / 226 cm		18 Boxen	9 Boxen	12 Boxen	24 Boxen	12 Boxen
5 OH / 190 cm						
4 OH / 154 cm						
3 OH / 118 cm						
2 OH / 82 cm						
Höhe		Breite				
Tiefe		120 cm	120 cm	120 cm	120 cm	120 cm
190 cm	60 cm	T1206G2K3R 1.419,33 € / 1.689,00 €	T1206G2G3R 1.276,47 € / 1.519,00 €	T1206G2GK3R 1.318,49 € / 1.569,00 €	T1206G25K25R 1.528,57 € / 1.819,00 €	T1206G25G25R 1.326,89 € / 1.579,00 €

# evo180 - ERGO TRAY REGALSERIE

## Einreihige Regale mit und ohne Boxen

- Modelle in vielen verschiedenen Höhen und Breiten
- Als Regale ohne Boxen, mit flachen ErgoTray Boxen oder mit hohen ErgoTray Boxen erhältlich
- Alle Modelle bis drei Ordnerhöhen wahlweise mit Sockel, fahrbar oder mit stabilen Möbelstellfüßen erhältlich - dank gleicher Höhe auch kombinierbar



evo180 bietet ein umfangreiches Sortiment an Regalen mit ErgoTray Boxen. Für ein einheitliches Bild gibt es jede Variante in identischer Breite ebenfalls ohne Boxen.

Ob Sie mit Sockel, Rollen oder Möbelstellfüßen bestellen - alle drei Varianten eines Regals sind gleich hoch und lassen sich miteinander kombinieren.

Produkt		Einreihig, ohne Boxen, Breite 36,1 cm			
Ordnerhöhen (OH)		1	1,5	2	2,5
6 OH / 226 cm					
5 OH / 190 cm					
4 OH / 154 cm					
3 OH / 118 cm					
2 OH / 82 cm					
1 OH / 46 cm					
Bauart	Tiefe	Höhe			
		46 cm	64 cm	82 cm	100 cm
Sockel	40 cm	E3641R 216,80 € / 257,99 €	E36415R 226,88 € / 269,99 €	E3642R 239,49 € / 284,99 €	E36425R 251,25 € / 298,99 €
	50 cm	E3651R 226,88 € / 269,99 €	E36515R 241,17 € / 286,99 €	E3652R 251,25 € / 298,99 €	E36525R 269,74 € / 320,99 €
Fahrbar, mit Rollen	40 cm	E3641RR 216,80 € / 257,99 €	E36415RR 226,88 € / 269,99 €	E3642RR 239,49 € / 284,99 €	E36425RR 251,25 € / 298,99 €
	50 cm	E3651RR 226,88 € / 269,99 €	E36515RR 241,17 € / 286,99 €	E3652RR 251,25 € / 298,99 €	E36525RR 269,74 € / 320,99 €
Möbelstellfüße	40 cm	E3641RT 216,80 € / 257,99 €	E36415RT 226,88 € / 269,99 €	E3642RT 239,49 € / 284,99 €	E36425RT 251,25 € / 298,99 €
	50 cm	E3651RT 226,88 € / 269,99 €	E36515RT 241,17 € / 286,99 €	E3652RT 251,25 € / 298,99 €	E36525RT 269,74 € / 320,99 €

# DAS "EVO" LUTIONÄRE SCHRANKSYSTEM



Produkt	Einreihig, mit flachen ErgoTray Boxen, Breite 36,1 cm			
Ordnerhöhen (OH)	1	1,5	2	2,5
6 OH / 226 cm	3 Boxen	4 Boxen	6 Boxen	8 Boxen
5 OH / 190 cm				
4 OH / 154 cm				
3 OH / 118 cm				
2 OH / 82 cm				
1 OH / 46 cm				

Bauart	Tiefe	Höhe			
		46 cm	64 cm	82 cm	100 cm
Sockel	40 cm	E3641K 280,66 € / 333,99 €	E36415K 307,55 € / 365,98 €	E3642K 361,34 € / 429,99 €	E36425K 411,76 € / 489,99 €
	50 cm	E3651K 296,63 € / 352,99 €	E36515K 326,88 € / 388,99 €	E3652K 384,03 € / 457,00 €	E36525K 435,29 € / 518,00 €
Fahrbar, mit Rollen	40 cm	E3641KR 280,66 € / 333,99 €	E36415KR 307,55 € / 365,98 €	E3642KR 361,34 € / 429,99 €	E36425KR 411,76 € / 489,99 €
	50 cm	E3651KR 296,63 € / 352,99 €	E36515KR 326,88 € / 388,99 €	E3652KR 384,03 € / 457,00 €	E36525KR 435,29 € / 518,00 €
Möbelstellfüße	40 cm	E3641KT 280,66 € / 333,99 €	E36415KT 307,55 € / 365,98 €	E3642KT 361,34 € / 429,99 €	E36425KT 411,76 € / 489,99 €
	50 cm	E3651KT 296,63 € / 352,99 €	E36515KT 326,88 € / 388,99 €	E3652KT 384,03 € / 457,00 €	E36525KT 435,29 € / 518,00 €



# evo180 - ERGO TRAY REGALSERIE

## Einreihige Regale mit und ohne Boxen

- Schmale Regale für besondere Lücken
- Die hohen Boxen schaffen viel Stauraum
- Viele Modelle wahlweise fahrbar, mit Sockel oder Möbelstellfüßen



### HINWEIS

Alle Modelle der EVO180 Serie werden gebrauchsfertig geliefert montiert. Sie müssen also nichts selbst aufbauen.

Produkt		Einreihig, mit großen ErgoTray Boxen, Breite 36,1 cm			
Ordnerhöhen (OH)		1	1,5	2	2,5
6 OH / 226 cm		2 Boxen	2 Boxen	3 Boxen	4 Boxen
5 OH / 190 cm					
4 OH / 154 cm					
3 OH / 118 cm					
2 OH / 82 cm					
1 OH / 46 cm					
Bauart	Tiefe	Höhe			
		46 cm	64 cm	82 cm	100 cm
Sockel	40 cm	E3641GK 261,34 € / 310,99 €	E36415G 263,02 € / 312,99 €	E3642G 304,19 € / 361,99 €	E36425G 331,08 € / 393,99 €
	50 cm	E3651GK 272,26 € / 323,99 €	E36515G 280,66 € / 333,99 €	E3652G 321,00 € / 381,99 €	E36525G 349,57 € / 415,99 €
Fahrbar, mit Rollen	40 cm	E3641GKR 261,34 € / 310,99 €	E36415GR 263,02 € / 312,99 €	E3642GR 304,19 € / 361,99 €	E36425GR 331,08 € / 393,99 €
	50 cm	E3651GKR 272,26 € / 323,99 €	E36515GR 280,66 € / 333,99 €	E3652GR 321,00 € / 381,99 €	E36525GR 349,57 € / 415,99 €
Möbelstellfüße	40 cm	E3641GKT 261,34 € / 310,99 €	E36415GT 263,02 € / 312,99 €	E3642GT 304,19 € / 361,99 €	E36425GT 331,08 € / 393,99 €
	50 cm	E3651GKT 272,26 € / 323,99 €	E36515GT 280,66 € / 333,99 €	E3652GT 321,00 € / 381,99 €	E36525GT 349,57 € / 415,99 €



# evo180 - ERGO TRAY REGALSERIE

## Zweireihige Regale mit und ohne Boxen



- Offene Regale mit verstellbaren Einlegeböden
- Passende Breite zur Kombination mit anderen Regalen aus der evo180 ErgoTray Reihe
- In verschiedenen Ordnerhöhen bestellbar



### HINWEIS

Unsere Dekore finden Sie auf Seite 13.

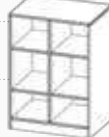
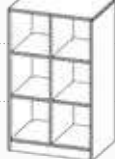

Produkt		Zweireihig, ohne ErgoTray Boxen, Breite 70,3 cm				
Ordnerhöhen (OH)		1	1,5	2	2,5	3
6 OH / 226 cm						
5 OH / 190 cm						
4 OH / 154 cm						
3 OH / 118 cm						
2 OH / 82 cm						
1 OH / 46 cm						
Bauart	Tiefe	Höhe				
		46 cm	64 cm	82 cm	100 cm	118 cm
Sockel	40 cm	E7041RM 239,49 € / 284,99 €	E70415RM 280,66 € / 333,99 €	E7042RM 304,19 € / 361,99 €	E70425RM 319,32 € / 379,99 €	E7043RM 326,88 € / 388,99 €
	50 cm	E7051RM 257,97 € / 306,98 €	E70515RM 296,63 € / 352,99 €	E7052RM 321,00 € / 381,99 €	E70525RM 338,65 € / 402,99 €	E7053RM 349,57 € / 415,99 €
Fahrbar, mit Rollen	40 cm	E7041RMR 239,49 € / 284,99 €	E70415RMR 280,66 € / 333,99 €	E7042RMR 304,19 € / 361,99 €	E70425RMR 319,32 € / 379,99 €	E7043RMR 326,88 € / 388,99 €
	50 cm	E7051RMR 257,97 € / 306,98 €	E70515RMR 296,63 € / 352,99 €	E7052RMR 321,00 € / 381,99 €	E70525RMR 338,65 € / 402,99 €	E7053RMR 349,57 € / 415,99 €
Möbelstellfüße	40 cm	E7041RMT 239,49 € / 284,99 €	E70415RMT 280,66 € / 333,99 €	E7042RMT 304,19 € / 361,99 €	E70425RMT 319,32 € / 379,99 €	E7043RMT 326,88 € / 388,99 €
	50 cm	E7051RMT 257,97 € / 306,98 €	E70515RMT 296,63 € / 352,99 €	E7052RMT 321,00 € / 381,99 €	E70525RMT 338,65 € / 402,99 €	E7053RMT 349,57 € / 415,99 €



Produkt		Zweireihig, ohne ErgoTray Boxen, Breite 70,3 cm			
Ordnerhöhen (OH)		3,5	4	5	5
6 OH / 226 cm					
5 OH / 190 cm					
4 OH / 154 cm					
3 OH / 118 cm					
2 OH / 82 cm					
1 OH / 46 cm					
Bauart	Tiefe	Höhe			
		136 cm	154 cm	190 cm	190 cm
Sockel	40 cm	E70435RM 304,19 € / 361,99 €	E7044RM 326,88 € / 388,99 €	E7045R 321,00 € / 381,99 €	E7045RM 353,77 € / 420,99 €
	50 cm	E70535RM 321,00 € / 381,99 €	E7054RM 342,85 € / 407,99 €	E7055R 338,65 € / 402,99 €	E7055RM 378,14 € / 449,99 €
Fahrbar, mit Rollen	40 cm	-	-	-	-
	50 cm	-	-	-	-
Möbelstellfüße	40 cm	-	-	-	-
	50 cm	-	-	-	-

# evo180 - ERGO TRAY REGALSERIE

## Zweireihige Regale mit und ohne Boxen

- Regale mit flachen ErgoTray Boxen
- Fahrbar, Sockel oder Möbelstellfüße wählbar, bis drei Ordnerhöhen
- Einlegeböden mit Ausziehstopp



### MOBILITÄT!

Alle fahrbaren Schränke und Regale sind mit vier leichtgängigen Rollen ausgestattet, wovon zwei eine Feststellbremse haben, damit das Regal nur dann rollt, wenn es gewünscht ist.



Produkt		Zweireihig, mit flachen ErgoTray Boxen, 70,3 cm breit				
Ordnerhöhen (OH)		1	1,5	2	2,5	3
6 OH / 226 cm		6 Boxen	8 Boxen	12 Boxen	16 Boxen	20 Boxen
5 OH / 190 cm						
4 OH / 154 cm						
3 OH / 118 cm						
2 OH / 82 cm						
1 OH / 46 cm						
Bauart	Tiefe	Höhe				
		46 cm	64 cm	82 cm	100 cm	118 cm
Sockel	40 cm	E7041K 388,23 € / 461,99 €	E70415K 435,29 € / 518,00 €	E7042K 526,04 € / 625,99 €	E70425K 629,40 € / 748,99 €	E7043K 721,00 € / 857,99 €
	50 cm	E7051K 411,76 € / 489,99 €	E70515K 457,13 € / 543,98 €	E7052K 559,66 € / 666,00 €	E70525K 664,70 € / 790,99 €	E7053K 762,18 € / 906,99 €
Fahrbar, mit Rollen	40 cm	E7041KR 388,23 € / 461,99 €	E70415KR 435,29 € / 518,00 €	E7042KR 526,04 € / 625,99 €	E70425KR 475,62 € / 565,99 €	E7043KR 721,00 € / 857,99 €
	50 cm	E7051KR 411,76 € / 489,99 €	E70515KR 457,13 € / 543,98 €	E7052KR 559,66 € / 666,00 €	E70525KR 503,35 € / 598,99 €	E7053KR 762,18 € / 906,99 €
Möbelstellfüße	40 cm	E7041KT 388,23 € / 461,99 €	E70415KT 435,29 € / 518,00 €	E7042KT 526,04 € / 625,99 €	E70425KT 629,40 € / 748,99 €	E7043KT 721,00 € / 857,99 €
	50 cm	E7051KT 411,76 € / 489,99 €	E70515KT 457,13 € / 543,98 €	E7052KT 559,66 € / 666,00 €	E70525KT 664,70 € / 790,99 €	E7053KT 762,18 € / 906,99 €



## HINWEIS

Unsere ErgoTray Boxen erhalten Sie in verschiedenen Farben. Die Farbauswahl finden Sie auf Seite 13.



Produkt		Zweireihig, mit flachen ErgoTray Boxen, 70,3 cm breit			
Ordnerhöhen (OH)		3,5	4	5	5
6 OH / 226 cm		24 Boxen	28 Boxen	12 Boxen	12 Boxen
5 OH / 190 cm					
4 OH / 154 cm					
3 OH / 118 cm					
2 OH / 82 cm					
1 OH / 46 cm					
Bauart	Tiefe	Höhe			
		136 cm	154 cm	190 cm	190 cm
Sockel	40 cm	E70435K 762,18 € / 906,99 €	E7044K 856,30 € / 1.019,00 €	E7042K3R 571,42 € / 679,99 €	E7042K3RM 594,95 € / 707,99 €
	50 cm	E70535K 799,99 € / 951,99 €	E7054K 906,72 € / 1.079,00 €	E7052K3R 605,03 € / 719,99 €	E7052K3RM 629,40 € / 748,99 €
Fahrbar, mit Rollen	40 cm	-	-	-	-
	50 cm	-	-	-	-
Möbelstellfüße	40 cm	-	-	-	-
	50 cm	-	-	-	-

# evo180 - ERGO TRAY REGALSERIE

## Zweireihige Regale mit und ohne Boxen

- Regale mit hohen ErgoTray Boxen
- Fahrbar, Sockel oder Möbelstellfüße wählbar, bis drei Ordnerhöhen
- Einlegeböden mit Ausziehstopp

Die Varianten der Regale in der Höhe „5 Ordnerhöhen“, sind wahlweise mit oder ohne durchgehende Mittelwand erhältlich. Unsere verstellbaren Einlegeböden sind mit einem Ausziehstopp versehen.

### HINWEIS

Bei hoher Gewichtsbelastung empfehlen wir Schränke mit Mittelwand.



Produkt		Zweireihig, mit hohen ErgoTray Boxen, 70,3 cm breit				
Ordnerhöhen (OH)		1	1,5	2	2,5	3
6 OH / 226 cm		4 Boxen	4 Boxen	6 Boxen	8 Boxen	10 Boxen
5 OH / 190 cm						
4 OH / 154 cm						
3 OH / 118 cm						
2 OH / 82 cm						
1 OH / 46 cm						
Bauart	Tiefe	Höhe				
		46 cm	64 cm	82 cm	100 cm	118 cm
Sockel	40 cm	E7041GK 353,77 € / 420,99 €	E70415G 361,34 € / 429,99 €	E7042G 411,76 € / 489,99 €	E70425G 463,86 € / 551,99 €	E7043G 521,84 € / 620,99 €
	50 cm	E7051GK 378,14 € / 449,99 €	E70515G 378,14 € / 449,99 €	E7052G 435,29 € / 518,00 €	E70525G 491,59 € / 584,99 €	E7053G 549,57 € / 653,99 €
Fahrbar, mit Rollen	40 cm	E7041GKR 353,77 € / 420,99 €	E70415GR 361,34 € / 429,99 €	E7042GR 411,76 € / 489,99 €	E70425GR 463,86 € / 551,99 €	E7043GR 521,84 € / 620,99 €
	50 cm	E7051GKR 378,14 € / 449,99 €	E70515GR 378,14 € / 449,99 €	E7052GR 435,29 € / 518,00 €	E70525GR 491,59 € / 584,99 €	E7053GR 549,57 € / 653,99 €
Möbelstellfüße	40 cm	E7041GKT 353,77 € / 420,99 €	E70415GT 361,34 € / 429,99 €	E7042GT 411,76 € / 489,99 €	E70425GT 463,86 € / 551,99 €	E7043GT 521,84 € / 620,99 €
	50 cm	E7051GKT 378,14 € / 449,99 €	E70515GT 378,14 € / 449,99 €	E7052GT 435,29 € / 518,00 €	E70525GT 491,59 € / 584,99 €	E7053GT 549,57 € / 653,99 €



Produkt		Zweireihig, mit hohen ErgoTray Boxen, 70,3 cm breit			
Ordnerhöhen (OH)		3,5	4	5	5
6 OH / 226 cm		12 Boxen	14 Boxen	6 Boxen	6 Boxen
5 OH / 190 cm					
4 OH / 154 cm					
3 OH / 118 cm					
2 OH / 82 cm					
1 OH / 46 cm					
Bauart	Tiefe	Höhe			
		136 cm	154 cm	190 cm	190 cm
Sockel	40 cm	E70435G 521,84 € / 620,99 €	E7044G 571,42 € / 679,99 €	E7042G3R 453,77 € / 539,99 €	E7042G3RM 475,62 € / 565,99 €
	50 cm	E70535G 549,57 € / 653,99 €	E7054G 605,03 € / 719,99 €	E7052G3R 479,82 € / 570,99 €	E7052G3RM 502,51 € / 597,99 €
Fahrbar, mit Rollen	40 cm	-	-	-	-
	50 cm	-	-	-	-
Möbelstellfüße	40 cm	-	-	-	-
	50 cm	-	-	-	-

# evo180 - ERGO TRAY REGALSERIE

## Zweireihige Regale mit und ohne Boxen

- Praktische ErgoTray Mixregale mit flachen Boxen und offenen Fächern
- Einlegeböden verstellbar
- Fahrbar, Sockel oder Möbelstellfüße wählbar, bis drei Ordnerhöhen
- Einlegeböden mit Ausziehstopp



### HINWEIS

Unsere ErgoTray Boxen erhalten Sie in verschiedenen Farben. Die Farbauswahl finden Sie auf Seite 13.

Produkt		Zweireihig, mit flachen ErgoTray Boxen, 70,3 cm breit				
Ordnerhöhen (OH)		2	2	2,5	2,5	3
6 OH / 226 cm		6 Boxen	6 Boxen	8 Boxen	8 Boxen	10 Boxen
5 OH / 190 cm						
4 OH / 154 cm						
3 OH / 118 cm						
2 OH / 82 cm						
1 OH / 46 cm						

Bauart	Tiefe	Höhe				
		82 cm	82 cm	100 cm	100 cm	118 cm
Sockel	40 cm	E7042RK 411,76 € / 489,99 €	E7042KRS 409,24 € / 487,00 €	E70425RK 475,62 € / 565,99 €	E70425KRS 475,62 € / 565,99 €	E7043RK 532,76 € / 633,98 €
	50 cm	E7052RK 435,29 € / 518,00 €	E7052KRS 435,29 € / 518,00 €	E70525RK 503,35 € / 598,99 €	E70525KRS 503,35 € / 598,99 €	E7053RK 560,50 € / 667,00 €
Fahrbar, mit Rollen	40 cm	E7042RKR 411,76 € / 489,99 €	E7042KRR 409,24 € / 487,00 €	E70425RKR 475,62 € / 565,99 €	E70425KRR 475,62 € / 565,99 €	E7043RKR 532,76 € / 633,98 €
	50 cm	E7052RKR 435,29 € / 518,00 €	E7052KRR 435,29 € / 518,00 €	E70525RKR 503,35 € / 598,99 €	E70525KRR 503,35 € / 598,99 €	E7053RKR 560,50 € / 667,00 €
Möbelstellfüße	40 cm	E7042RKT 411,76 € / 489,99 €	E7042KRT 409,24 € / 487,00 €	E70425RKT 475,62 € / 565,99 €	E70425KRT 475,62 € / 565,99 €	E7043RKT 532,76 € / 633,98 €
	50 cm	E7052RKT 435,29 € / 518,00 €	E7052KRT 435,29 € / 518,00 €	E70525RKT 503,35 € / 598,99 €	E70525KRT 503,35 € / 598,99 €	E7053RKT 560,50 € / 667,00 €

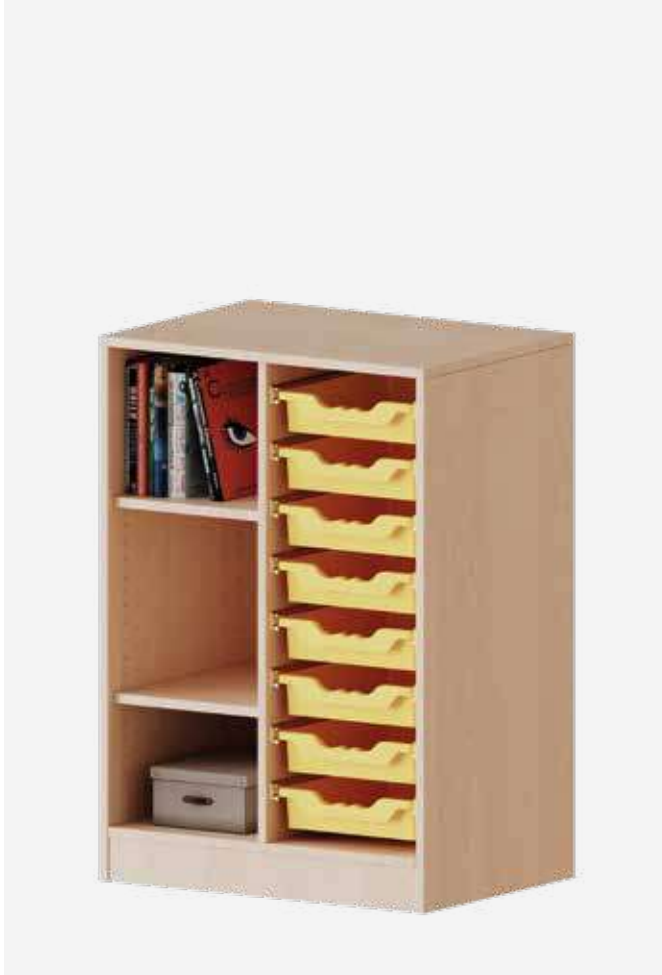

Produkt		Zweireihig, mit flachen ErgoTray Boxen, 70,3 cm breit				
Ordnerhöhen (OH)		3	3,5	3,5	4	4
6 OH / 226 cm		10 Boxen	12 Boxen	12 Boxen	14 Boxen	14 Boxen
5 OH / 190 cm						
4 OH / 154 cm						
3 OH / 118 cm						
2 OH / 82 cm						
1 OH / 46 cm						
Bauart	Tiefe	Höhe				
		118 cm	136 cm	136 cm	154 cm	154
Sockel	40 cm	E7043KRS 532,76 € / 633,98 €	E70435RK 532,76 € / 633,98 €	E70435KR 532,76 € / 633,98 €	E7044RK 582,34 € / 692,98 €	E7044KR 582,34 € / 692,98 €
	50 cm	E7053KRS 560,50 € / 667,00 €	E70535RK 567,22 € / 674,99 €	E70535KR 567,22 € / 674,99 €	E7054RK 617,64 € / 734,99 €	E7054KR 617,64 € / 734,99 €
Fahrbar, mit Rollen	40 cm	E7043KRR 532,76 € / 633,98 €	-	-	-	-
	50 cm	E7053KRR 560,50 € / 667,00 €	-	-	-	-
Möbelstellfüße	40 cm	E7043KRT 532,76 € / 633,98 €	-	-	-	-
	50 cm	E7053KRT 560,50 € / 667,00 €	-	-	-	-



# evo180 - ERGO TRAY REGALSERIE

## Zweireihige Regale mit und ohne Boxen

- Praktische ErgoTray Mixregale mit hohen Boxen und offenen Fächern
- Einlegeböden verstellbar
- Fahrbar, Sockel oder Möbelstellfüße wählbar, bis 3 Ordnerhöhen
- Einlegeböden mit Ausziehstopp



### MOBILITÄT!

Alle fahrbaren Schränke und Regale sind mit vier leichtgängigen Rollen ausgestattet, wovon zwei eine Feststellbremse haben, damit das Regal nur dann rollt, wenn es gewünscht ist.

Produkt		Zweireihig, mit hohen ErgoTray Boxen, 70,3 cm breit				
Ordnerhöhen (OH)		2	2	2,5	2,5	3
6 OH / 226 cm		3 Boxen	3 Boxen	4 Boxen	4 Boxen	5 Boxen
5 OH / 190 cm						
4 OH / 154 cm						
3 OH / 118 cm						
2 OH / 82 cm						
1 OH / 46 cm						

Bauart	Tiefe	Höhe				
		82 cm	82 cm	100 cm	100 cm	118 cm
Sockel	40 cm	E7042RG 353,77 € / 420,99 €	E7042GRS 353,77 € / 420,99 €	E70425RG 388,23 € / 461,99 €	E70425GRS 463,86 € / 551,99 €	E7043RG 430,24 € / 511,99 €
	50 cm	E7052RG 373,10 € / 443,99 €	E7052GRS 373,10 € / 443,99 €	E70525RG 411,76 € / 489,99 €	E70525GRS 411,76 € / 489,99 €	E7053RG 452,93 € / 538,99 €
Fahrbar, mit Rollen	40 cm	E7042RGR 353,77 € / 420,99 €	E7042GRR 353,77 € / 420,99 €	E70425RGR 388,23 € / 461,99 €	E70425GRR 463,86 € / 551,99 €	E7043RGR 430,24 € / 511,99 €
	50 cm	E7052RGR 373,10 € / 443,99 €	E7052GRR 373,10 € / 443,99 €	E70525RGR 411,76 € / 489,99 €	E70525GRR 491,59 € / 584,99 €	E7053RGR 452,93 € / 538,99 €
Möbelstellfüße	40 cm	E7042RGT 353,77 € / 420,99 €	E7042GRT 353,77 € / 420,99 €	E70425RGT 388,23 € / 461,99 €	E70425GRT 463,86 € / 551,99 €	E7043RGT 430,24 € / 511,99 €
	50 cm	E7052RGT 373,10 € / 443,99 €	E7052GRT 373,10 € / 443,99 €	E70525RGT 411,76 € / 489,99 €	E70525GRT 491,59 € / 584,99 €	E7053RGT 452,93 € / 538,99 €



Produkt		Zweireihig, mit hohen ErgoTray Boxen, 70,3 cm breit				
Ordnerhöhen (OH)		3	3,5	3,5	4	4
6 OH / 226 cm		5 Boxen	6 Boxen	6 Boxen	7 Boxen	7 Boxen
5 OH / 190 cm						
4 OH / 154 cm						
3 OH / 118 cm						
2 OH / 82 cm						
1 OH / 46 cm						
Bauart	Tiefe	Höhe				
		118 cm	136 cm	136 cm	154 cm	154
Sockel	40 cm	E7043GRS 430,24 € / 511,99 €	E70435RG 411,76 € / 489,99 €	E70435GR 411,76 € / 489,99 €	E7044RG 445,37 € / 529,99 €	E7044GR 445,37 € / 529,99 €
	50 cm	E7053GRS 452,93 € / 538,99 €	E70535RG 435,29 € / 518,00 €	E70535GR 435,29 € / 518,00 €	E7054RG 468,90 € / 557,99 €	E7054GR 468,90 € / 557,99 €
Fahrbar, mit Rollen	40 cm	E7043GRR 430,24 € / 511,99 €	-	-	-	-
	50 cm	E7053GRR 452,93 € / 538,99 €	-	-	-	-
Möbelstellfüße	40 cm	E7043GRT 430,24 € / 511,99 €	-	-	-	-
	50 cm	E7053GRT 452,93 € / 538,99 €	-	-	-	-

# evo180 - ERGO TRAY REGALSERIE

## Zweireihige Regale mit und ohne Boxen

- Praktische ErgoTray Mixregale mit flachen oder hohen Boxen und offenen Fächern
- Einlegeböden verstellbar
- Fahrbar, Sockel oder Möbelstellfüße wählbar, bis drei Ordnerhöhen
- Einlegeböden mit Ausziehstopp



### HINWEIS

Unsere Dekore finden Sie auf Seite 13.



Produkt		Zweireihig, mit flachen oder hohen ErgoTray Boxen, 70,3 cm breit				
Ordnerhöhen (OH)		2	2	2,5	2,5	3,5
6 OH / 226 cm		6 Boxen	4 Boxen	8 Boxen	4 Boxen	12 Boxen
5 OH / 190 cm						
4 OH / 154 cm						
3 OH / 118 cm						
2 OH / 82 cm						
1 OH / 46 cm						
Bauart	Tiefe	Höhe				
		82 cm	82 cm	118 cm	118 cm	136 cm
Sockel	40 cm	E7041K1R 418,48 € / 497,99 €	E7041GK1R 384,03 € / 457,00 €	E70415K1R 475,62 € / 565,99 €	E70415G1R 384,03 € / 457,00 €	E7042K15R 536,97 € / 638,99 €
	50 cm	E7051K1R 445,37 € / 529,99 €	E7051GK1R 406,71 € / 483,98 €	E70515K1R 502,51 € / 597,99 €	E70515G1R 409,24 € / 487,00 €	E7052K15R 569,74 € / 677,99 €
Fahrbar, mit Rollen	40 cm	E7041K1RR 418,48 € / 497,99 €	E7041GK1RR 384,03 € / 457,00 €	E70415K1RR 475,62 € / 565,99 €	E70415G1RR 384,03 € / 457,00 €	-
	50 cm	E7051K1RR 445,37 € / 529,99 €	E7051GK1RR 406,71 € / 483,98 €	E70515K1RR 502,51 € / 597,99 €	E70515G1RR 409,24 € / 487,00 €	-
Möbelstellfüße	40 cm	E7041K1RT 418,48 € / 497,99 €	E7041GK1RT 384,03 € / 457,00 €	E70415K1RT 475,62 € / 565,99 €	E70415G1RT 384,03 € / 457,00 €	-
	50 cm	E7051K1RT 445,37 € / 529,99 €	E7051GK1RT 406,71 € / 483,98 €	E70515K1RT 502,51 € / 597,99 €	E70515G1RT 409,24 € / 487,00 €	-

Produkt	Zweireihig, mit flachen oder hohen ErgoTray Boxen, 70,3 cm breit				
Ordnerhöhen (OH)	3,5	4	4	5	5
6 OH / 226 cm	6 Boxen	12 Boxen	6 Boxen	20 Boxen	10 Boxen
5 OH / 190 cm					
4 OH / 154 cm					
3 OH / 118 cm					
2 OH / 82 cm					
1 OH / 46 cm					

Bauart	Tiefe	Höhe				
		136 cm	154 cm	154 cm	190 cm	190 cm
Sockel	40 cm	E7042G15R 411,76 € / 489,99 €	E7042K2R 582,34 € / 692,98 €	E7042G2R 422,68 € / 502,99 €	E7043K2R 743,69 € / 884,99 €	E7043G2R 544,53 € / 647,99 €
	50 cm	E7052G15R 441,17 € / 524,99 €	E7052K2R 624,36 € / 742,99 €	E7052G2R 445,37 € / 529,99 €	E7053K2R 788,23 € / 937,99 €	E7053G2R 578,98 € / 688,99 €



Ordnerhöhen (OH)	5	5
6 OH / 226 cm	20 Boxen	10 Boxen
5 OH / 190 cm		
4 OH / 154 cm		
3 OH / 118 cm		
2 OH / 82 cm		
1 OH / 46 cm		

Bauart	Tiefe	Höhe	
		190 cm	190 cm
Sockel	40 cm	E7043K2RM 755,45 € / 898,99 €	E7043G2RM 560,50 € / 667,00 €
	50 cm	E7053K2RM 799,99 € / 951,99 €	E7053G2RM 594,95 € / 707,99 €

### HINWEIS

Unsere ErgoTray Boxen erhalten Sie in verschiedenen Farben. Die Farbauswahl finden Sie auf Seite 122.

# evo180 - ERGO TRAY REGALSERIE

## Dreireihige Regale mit und ohne Boxen

- Offene Regale mit verstellbaren Einlegeböden
- Passende Breite zur Kombination mit anderen Regalen aus der evo180 ErgoTray Reihe
- In verschiedenen Ordnerhöhen bestellbar



### HINWEIS

Unsere Dekore finden Sie auf Seite 13.



Produkt		Dreireihig, ohne ErgoTray Boxen, 104,5 cm breit				
Ordnerhöhen (OH)		1	1,5	2	2,5	3
6 OH / 226 cm						
5 OH / 190 cm						
4 OH / 154 cm						
3 OH / 118 cm						
2 OH / 82 cm						
1 OH / 46 cm						
Bauart	Tiefe	Höhe				
		46 cm	64 cm	82 cm	100 cm	118 cm
Sockel	40 cm	E10541RMM 245,37 € / 291,99 €	E105415RMM 291,59 € / 346,99 €	E10542RMM 321,00 € / 381,99 €	E105425RMM 353,77 € / 420,99 €	E10543RMM 378,14 € / 449,99 €
	50 cm	E10551RMM 272,26 € / 323,99 €	E105515RMM 321,00 € / 381,99 €	E10552RMM 353,77 € / 420,99 €	E105525RMM 388,23 € / 461,99 €	E10553RMM 418,48 € / 497,99 €
Fahrbar, mit Rollen	40 cm	E10541RMMR 245,37 € / 291,99 €	E105415RMMR 291,59 € / 346,99 €	E10542RMMR 321,00 € / 381,99 €	E105425RMMR 353,77 € / 420,99 €	E10543RMMR 378,14 € / 449,99 €
	50 cm	E10551RMMR 272,26 € / 323,99 €	E105515RMMR 321,00 € / 381,99 €	E10552RMMR 353,77 € / 420,99 €	E105525RMMR 388,23 € / 461,99 €	E10553RMMR 418,48 € / 497,99 €
Möbelstellfüße	40 cm	E10541RMMT 245,37 € / 291,99 €	E105415RMMT 291,59 € / 346,99 €	E10542RMMT 321,00 € / 381,99 €	E105425RMMT 353,77 € / 420,99 €	E10543RMMT 378,14 € / 449,99 €
	50 cm	E10551RMMT 272,26 € / 323,99 €	E105515RMMT 321,00 € / 381,99 €	E10552RMMT 353,77 € / 420,99 €	E105525RMMT 388,23 € / 461,99 €	E10553RMMT 418,48 € / 497,99 €





Produkt		Dreireihig, ohne ErgoTray Boxen, 104,5 cm breit			
Ordnerhöhen (OH)		3,5	4	5	5
6 OH / 226 cm					
5 OH / 190 cm					
4 OH / 154 cm					
3 OH / 118 cm					
2 OH / 82 cm					
1 OH / 46 cm					
					
Bauart	Tiefe	Höhe			
		136 cm	154 cm	190 cm	190 cm
Sockel	40 cm	E105435RMM 361,34 € / 429,99 €	E10544RMM 376,46 € / 447,99 €	E10545RM 395,79 € / 470,99 €	E10545RMM 430,24 € / 511,99 €
	50 cm	E105535RMM 395,79 € / 470,99 €	E10554RMM 411,76 € / 489,99 €	E10555RM 435,29 € / 518,00 €	E10555RMM 468,90 € / 557,99 €
Fahrbar, mit Rollen	40 cm	-	-	-	-
	50 cm	-	-	-	-
Möbelstellfüße	40 cm	-	-	-	-
	50 cm	-	-	-	-

# evo180 - ERGO TRAY REGALSERIE

## Dreireihige Regale mit und ohne Boxen

- Regale mit flachen ErgoTray Boxen
- Fahrbar, Sockel oder Möbelstellfüße wählbar, bis drei Ordnerhöhen
- Einlegeböden mit Ausziehstopp

evo180 bietet ein umfangreiches Sortiment an Regalen mit ErgoTray Boxen. Für ein einheitliches Bild gibt es jede Variante in identischer Breite ebenfalls ohne Boxen.

Ob Sie mit Sockel, Rollen oder Möbelstellfüßen bestellen - alle drei Varianten eines Regals sind gleich hoch und lassen sich miteinander kombinieren.



Produkt		Dreireihig, mit flachen ErgoTray Boxen, 104,5 cm breit				
Ordnerhöhen (OH)		1	1,5	2	2,5	3
		9 Boxen	12 Boxen	18 Boxen	24 Boxen	30 Boxen
5 OH / 190 cm						
4 OH / 154 cm						
3 OH / 118 cm						
2 OH / 82 cm						
1 OH / 46 cm						
Bauart	Tiefe	Höhe				
		46 cm	64 cm	82 cm	100 cm	118 cm
Sockel	40 cm	E10541K 470,58 € / 559,99 €	E105415K 532,76 € / 633,98 €	E10542K 674,78 € / 802,99 €	E105425K 817,64 € / 972,99 €	E10543K 965,55 € / 1.149,00 €
	50 cm	E10551K 514,28 € / 611,99 €	E105515K 589,91 € / 701,99 €	E10552K 743,69 € / 884,99 €	E105525K 906,72 € / 1.079,00 €	E10553K 1.057,98 € / 1.259,00 €
Fahrbar, mit Rollen	40 cm	E10541KR 470,58 € / 559,99 €	E105415KR 532,76 € / 633,98 €	E10542KR 674,78 € / 802,99 €	E105425KR 817,64 € / 972,99 €	E10543KR 965,55 € / 1.149,00 €
	50 cm	E10551KR 514,28 € / 611,99 €	E105515KR 589,91 € / 701,99 €	E10552KR 743,69 € / 884,99 €	E105525KR 906,72 € / 1.079,00 €	E10553KR 1.057,98 € / 1.259,00 €
Möbelstellfüße	40 cm	E10541KT 470,58 € / 559,99 €	E105415KT 532,76 € / 633,98 €	E10542KT 674,78 € / 802,99 €	E105425KT 817,64 € / 972,99 €	E10543KT 965,55 € / 1.149,00 €
	50 cm	E10551KT 514,28 € / 611,99 €	E105515KT 589,91 € / 701,99 €	E10552KT 743,69 € / 884,99 €	E105525KT 906,72 € / 1.079,00 €	E10553KT 1.057,98 € / 1.259,00 €

## HINWEIS

Unsere ErgoTray Boxen erhalten Sie in verschiedenen Farben. Die Farbauswahl finden Sie auf Seite 13.



Produkt		Dreireihig, mit flachen ErgoTray Boxen, 104,5 cm breit			
Ordnerhöhen (OH)		3,5	4	5	5
6 OH / 226 cm		36 Boxen	42 Boxen	18 Boxen	18 Boxen
5 OH / 190 cm					
4 OH / 154 cm					
3 OH / 118 cm					
2 OH / 82 cm					
1 OH / 46 cm					
Bauart	Tiefe	Höhe			
		136 cm	154 cm	190 cm	190 cm
Sockel	40 cm	E105435K 1.041,18 € / 1.239,00 €	E10544K 1.192,44 € / 1.419,00 €	E10542K3RM 766,38 € / 911,99 €	E10542K3RMM 806,71 € / 959,98 €
	50 cm	E105535K 1.150,42 € / 1.369,00 €	E10554K 1.310,08 € / 1.559,00 €	E10552K3RM 847,90 € / 1.009,00 €	E10552K3RMM 889,92 € / 1.059,00 €
Fahrbar, mit Rollen	40 cm	-	-	-	-
	50 cm	-	-	-	-
Möbelstellfüße	40 cm	-	-	-	-
	50 cm	-	-	-	-

# evo180 - ERGO TRAY REGALSERIE

## Dreireihige Regale mit und ohne Boxen

- Regale mit hohen ErgoTray Boxen
- Fahrbar, Sockel oder Möbelstellfüße wählbar, bis drei Ordnerhöhen
- Einlegeböden mit Ausziehstopp

Die Varianten der Regale in der Höhe „5 Ordnerhöhen“, sind wahlweise mit oder ohne durchgehende Mittelwand erhältlich. Unsere verstellbaren Einlegeböden sind mit einem Ausziehstopp versehen.

### HINWEIS

Alle Modelle der EVO180 Serie werden gebrauchsfertig geliefert montiert. Sie müssen also nichts selbst aufbauen.



Produkt	Dreireihig, mit hohen ErgoTray Boxen, 104,5 cm breit				
Ordnerhöhen (OH)	1	1,5	2	2,5	3
6 OH / 226 cm	6 Boxen	6 Boxen	9 Boxen	12 Boxen	15 Boxen
5 OH / 190 cm					
4 OH / 154 cm					
3 OH / 118 cm					
2 OH / 82 cm					
1 OH / 46 cm					

Bauart	Tiefe	Höhe				
		46 cm	64 cm	82 cm	100 cm	118 cm
Sockel	40 cm	E10541GK 418,48 € / 497,99 €	E105415G 438,65 € / 521,99 €	E10542G 503,35 € / 598,99 €	E105425G 582,34 € / 692,98 €	E10543G 664,70 € / 790,99 €
	50 cm	E10551GK 457,13 € / 543,98 €	E105515G 482,34 € / 573,98 €	E10552G 555,45 € / 660,99 €	E105525G 640,33 € / 761,99 €	E10553G 731,92 € / 870,98 €
Fahrbar, mit Rollen	40 cm	E10541GKR 418,48 € / 497,99 €	E105415GR 438,65 € / 521,99 €	E10542GR 503,35 € / 598,99 €	E105425GR 582,34 € / 692,98 €	E10543GR 664,70 € / 790,99 €
	50 cm	E10551GKR 457,13 € / 543,98 €	E105515GR 482,34 € / 573,98 €	E10552GR 555,45 € / 660,99 €	E105525GR 640,33 € / 761,99 €	E10553GR 731,92 € / 870,98 €
Möbelstellfüße	40 cm	E10541GKT 418,48 € / 497,99 €	E105415GT 438,65 € / 521,99 €	E10542GT 503,35 € / 598,99 €	E105425GT 582,34 € / 692,98 €	E10543GT 664,70 € / 790,99 €
	50 cm	E10551GKT 457,13 € / 543,98 €	E105515GT 482,34 € / 573,98 €	E10552GT 555,45 € / 660,99 €	E105525GT 640,33 € / 761,99 €	E10553GT 731,92 € / 870,98 €

## HINWEIS

Unsere Dekore finden Sie auf Seite 13.



## HINWEIS

Bei hoher Gewichtsbelastung empfehlen wir Schränke mit Mittelwand.



Produkt		Dreireihig, mit hohen ErgoTray Boxen, 104,5 cm breit			
Ordnerhöhen (OH)		3,5	4	5	5
6 OH / 226 cm		18 Boxen	21 Boxen	9 Boxen	9 Boxen
5 OH / 190 cm					
4 OH / 154 cm					
3 OH / 118 cm					
2 OH / 82 cm					
1 OH / 46 cm					
Bauart	Tiefe	Höhe			
		136 cm	154 cm	190 cm	190 cm
Sockel	40 cm	E105435G 686,55 € / 816,99 €	E10544G 771,42 € / 917,99 €	E10542G3RM 594,11 € / 706,99 €	E10542G3RMM 617,64 € / 734,99 €
	50 cm	E105535G 762,18 € / 906,99 €	E10554G 856,30 € / 1.019,00 €	E10552G3RM 652,09 € / 775,99 €	E10552G3RMM 674,78 € / 802,99 €
Fahrbar, mit Rollen	40 cm	-	-	-	-
	50 cm	-	-	-	-
Möbelstellfüße	40 cm	-	-	-	-
	50 cm	-	-	-	-



# evo180 - ERGO TRAY REGALSERIE

## Dreireihige Regale mit und ohne Boxen

- Praktische ErgoTray Mixregale mit flachen oder hohen Boxen und offenen Fächern
- Einlegeböden verstellbar
- Fahrbar, Sockel oder Möbelstellfüße wählbar, bis drei Ordnerhöhen
- Einlegeböden mit Ausziehstopp



Drei Reihen Regal, mit Boxen, kombiniert mit offenen Regalfächern - diese Regale sind die reinsten Aufbewahrungswunder mit viel Platz.

Produkt		Dreireihig, mit flachen und hohen ErgoTray Boxen, 104,5 cm breit				
Ordnerhöhen (OH)		2	2	2,5	2,5	3
6 OH / 226 cm		6 Boxen	6 Boxen	16 Boxen	8 Boxen	20 Boxen
5 OH / 190 cm						
4 OH / 154 cm						
3 OH / 118 cm						
2 OH / 82 cm						
1 OH / 46 cm						
Bauart	Tiefe	Höhe				
		82 cm	82 cm	100 cm	100 cm	118 cm
Sockel	40 cm	E10542KRK 567,22 € / 674,99 €	E10542GRG 445,37 € / 529,99 €	E105425KRK 670,58 € / 797,99 €	E105425GRG 509,24 € / 606,00 €	E10543KRK 766,38 € / 911,99 €
	50 cm	E10552KRK 617,64 € / 734,99 €	E10552GRG 491,59 € / 584,99 €	E105525KRK 731,92 € / 870,98 €	E105525GRG 560,50 € / 667,00 €	E10553KRK 847,90 € / 1.009,00 €
Fahrbar, mit Rollen	40 cm	E10542KRKR 567,22 € / 674,99 €	E10542GRGR 445,37 € / 529,99 €	E105425KRKR 670,58 € / 797,99 €	E105425GRGR 509,24 € / 606,00 €	E10543KRKR 766,38 € / 911,99 €
	50 cm	E10552KRKR 617,64 € / 734,99 €	E10552GRGR 491,59 € / 584,99 €	E105525KRKR 731,92 € / 870,98 €	E105525GRGR 560,50 € / 667,00 €	E10553KRKR 847,90 € / 1.009,00 €
Möbelstellfüße	40 cm	E10542KRKT 567,22 € / 674,99 €	E10542GRGT 445,37 € / 529,99 €	E105425KRKT 670,58 € / 797,99 €	E105425GRGT 509,24 € / 606,00 €	E10543KRKT 766,38 € / 911,99 €
	50 cm	E10552KRKT 617,64 € / 734,99 €	E10552GRGT 491,59 € / 584,99 €	E105525KRKT 731,92 € / 870,98 €	E105525GRGT 560,50 € / 667,00 €	E10553KRKT 847,90 € / 1.009,00 €



### MOBILITÄT!

Alle fahrbaren Schränke und Regale sind mit vier leichtgängigen Rollen ausgestattet, wovon zwei eine Feststellbremse haben, damit das Regal nur dann rollt, wenn es gewünscht ist.



Produkt		Dreireihig, mit flachen und hohen ErgoTray Boxen, 104,5 cm breit				
Ordnerhöhen (OH)		3	3,5	3,5	4	4
6 OH / 226 cm		10 Boxen	24 Boxen	12 Boxen	28 Boxen	14 Boxen
5 OH / 190 cm						
4 OH / 154 cm						
3 OH / 118 cm						
2 OH / 82 cm						
1 OH / 46 cm						
Bauart	Tiefe	Höhe				
		118 cm	136 cm	136 cm	154 cm	154 cm
Sockel	40 cm	E10543GRG 569,74 € / 677,99 €	E105435KRK 812,60 € / 966,99 €	E105435GRG 567,22 € / 674,99 €	E10544KRK 915,13 € / 1.089,00 €	E10544GRG 640,33 € / 761,99 €
	50 cm	E10553GRG 626,88 € / 745,99 €	E105535KRK 898,32 € / 1.069,00 €	E105535GRG 624,36 € / 742,99 €	E10554KRK 1.007,56 € / 1.199,00 €	E10554GRG 705,03 € / 838,99 €
Fahrbar, mit Rollen	40 cm	E10543GRGR 569,74 € / 677,99 €	-	-	-	-
	50 cm	E10553GRGR 626,88 € / 745,99 €	-	-	-	-
Möbelstellfüße	40 cm	E10543GRGT 569,74 € / 677,99 €	-	-	-	-
	50 cm	E10553GRGT 626,88 € / 745,99 €	-	-	-	-

# evo180 - ERGO TRAY REGALSERIE

## Dreireihige Regale mit und ohne Boxen

- Praktische ErgoTray Mixregale mit flachen und hohen Boxen in Kombination
- Fahrbar, Sockel oder Möbelstellfüße wählbar, bis drei Ordnerhöhen
- ErgoTray Boxen in verschiedenen Farben erhältlich



### HINWEIS

Unsere Dekore finden Sie auf Seite 13.



Produkt		Dreireihig, mit flachen und hohen ErgoTray Boxen, 104,5 cm breit				
Ordnerhöhen (OH)		2	2	2,5	2,5	3
6 OH / 226 cm		15 Boxen	12 Boxen	20 Boxen	16 Boxen	25 Boxen
5 OH / 190 cm						
4 OH / 154 cm						
3 OH / 118 cm						
2 OH / 82 cm						
1 OH / 46 cm						
Bauart	Tiefe	Höhe				
		82 cm	82 cm	100 cm	100 cm	118 cm
Sockel	40 cm	E10542KGK 629,40 € / 748,99 €	E10542GKG 571,42 € / 679,99 €	E105425KGK 743,69 € / 884,99 €	E105425GKG 670,58 € / 797,99 €	E10543KGK 873,11 € / 1.039,00 €
	50 cm	E10552KGK 697,47 € / 829,99 €	E10552GKG 629,40 € / 748,99 €	E105525KGK 817,64 € / 972,99 €	E105525GKG 731,92 € / 870,98 €	E10553KGK 957,14 € / 1.139,00 €
Fahrbar, mit Rollen	40 cm	E10542KGKR 629,40 € / 748,99 €	E10542GKGR 571,42 € / 679,99 €	E105425KGKR 743,69 € / 884,99 €	E105425GKGR 670,58 € / 797,99 €	E10543KGKR 873,11 € / 1.039,00 €
	50 cm	E10552KGKR 697,47 € / 829,99 €	E10552GKGR 629,40 € / 748,99 €	E105525KGKR 817,64 € / 972,99 €	E105525GKGR 731,92 € / 870,98 €	E10553KGKR 957,14 € / 1.139,00 €
Möbelstellfüße	40 cm	E10542KGKT 629,40 € / 748,99 €	E10542GKGT 571,42 € / 679,99 €	E105425KGKT 743,69 € / 884,99 €	E105425GKGT 670,58 € / 797,99 €	E10543KGKT 873,11 € / 1.039,00 €
	50 cm	E10552KGKT 697,47 € / 829,99 €	E10552GKGT 629,40 € / 748,99 €	E105525KGKT 817,64 € / 972,99 €	E105525GKGT 731,92 € / 870,98 €	E10553KGKT 957,14 € / 1.139,00 €



Produkt		Dreireihig, mit flachen und hohen ErgoTray Boxen, 104,5 cm breit
Ordnerhöhen (OH)		3
6 OH / 226 cm		<div style="border: 1px solid green; border-radius: 50%; width: 40px; height: 40px; display: flex; align-items: center; justify-content: center; margin: 0 auto;"> <span style="color: white; font-weight: bold; font-size: 1.2em;">20</span>  <span style="color: white; font-size: 0.8em;">Boxen</span> </div> 
5 OH / 190 cm		
4 OH / 154 cm		
3 OH / 118 cm		
2 OH / 82 cm		
1 OH / 46 cm		
Bauart	Tiefe	Höhe
		118 cm
Sockel	40 cm	E10543GKG 796,63 € / 947,99 €
	50 cm	E10553GKG 881,51 € / 1.049,00 €
Fahrbar, mit Rollen	40 cm	E10543GKGR 796,63 € / 947,99 €
	50 cm	E10553GKGR 881,51 € / 1.049,00 €
Möbelstellfüße	40 cm	E10543GKGT 796,63 € / 947,99 €
	50 cm	E10553GKGT 881,51 € / 1.049,00 €



# evo180 - ERGO TRAY REGALSERIE

## Dreireihige Regale mit und ohne Boxen

- Praktische ErgoTray Mixregale mit flachen oder hohen Boxen und offenen Fächern
- Einlegeböden verstellbar
- Fahrbar, Sockel oder Möbelstellfüße wählbar, bis drei Ordnerhöhen
- Einlegeböden mit Ausziehstopp

### MOBILITÄT!

Alle fahrbaren Schränke und Regale sind mit vier leichtgängigen Rollen ausgestattet, wovon zwei eine Fußbremse haben, damit das Regal nur dann rollt, wenn es gewünscht ist.



Produkt		Dreireihig, mit flachen und hohen ErgoTray Boxen, 104,5 cm breit				
Ordnerhöhen (OH)		2,5	2,5	3,5	3,5	4
6 OH / 226 cm		12 Boxen	6 Boxen	18 Boxen	9 Boxen	18 Boxen
5 OH / 190 cm						
4 OH / 154 cm						
3 OH / 118 cm						
2 OH / 82 cm						
1 OH / 46 cm						
Bauart	Tiefe	Höhe				
		100 cm	100 cm	136 cm	136 cm	154 cm
Sockel	40 cm	E105415K1R 589,91 € / 701,99 €	E105415G1R 468,90 € / 557,99 €	E10542K15R 705,03 € / 838,99 €	E10542G15R 526,04 € / 625,99 €	E10542K2R 721,00 € / 857,99 €
	50 cm	E105515K1R 647,89 € / 770,99 €	E105515G1R 514,28 € / 611,99 €	E10552K15R 773,10 € / 919,99 €	E10552G15R 578,98 € / 688,99 €	E10552K2R 796,63 € / 947,99 €
Fahrbar, mit Rollen	40 cm	E105415K1RR 589,91 € / 701,99 €	E105415G1RR 468,90 € / 557,99 €	-	-	-
	50 cm	E105515K1RR 647,89 € / 770,99 €	E105515G1RR 514,28 € / 611,99 €	-	-	-
Möbelstellfüße	40 cm	E105415K1RT 589,91 € / 701,99 €	E105415G1RT 468,90 € / 557,99 €	-	-	-
	50 cm	E105515K1RT 647,89 € / 770,99 €	E105515G1RT 514,28 € / 611,99 €	-	-	-





Produkt		Dreireihig, mit flachen oder hohen ErgoTray Boxen, 104,5 cm breit				
Ordnerhöhen (OH)		4	5	5	5	5
6 OH / 226 cm		9 Boxen	30 Boxen	30 Boxen	15 Boxen	15 Boxen
5 OH / 190 cm						
4 OH / 154 cm						
3 OH / 118 cm						
2 OH / 82 cm						
1 OH / 46 cm						
Bauart	Tiefe	Höhe				
		154cm	190 cm	190 cm	190 cm	190 cm
Sockel	40 cm	E10542G2R 536,97 € / 638,99 €	E10543K2RM 1.007,56 € / 1.199,00 €	E10543K2RMM 1.032,77 € / 1.229,00 €	E10543G2RM 721,00 € / 857,99 €	E10543G2RMM 731,92 € / 870,98 €
	50 cm	E10552G2R 594,95 € / 707,99 €	E10553K2RM 1.108,40 € / 1.319,00 €	E10553K2RMM 1.133,61 € / 1.349,00 €	E10553G2RM 796,63 € / 947,99 €	E10553G2RMM 804,19 € / 956,99 €
Fahrbar, mit Rollen	40 cm	-	-	-	-	-
	50 cm	-	-	-	-	-
Möbelstellfüße	40 cm	-	-	-	-	-
	50 cm	-	-	-	-	-

# evo180 - ERGO TRAY REGALSERIE

## Vierreihige Regale mit und ohne Boxen

- Offene Regale mit verstellbaren Einlegeböden
- Passende Breite zur Kombination mit anderen Regalen aus der evo180 ErgoTray Reihe
- In verschiedenen Ordnerhöhen bestellbar



### HINWEIS

Alle Modelle der EVO180 Serie werden gebrauchsfertig geliefert montiert. Sie müssen also nichts selbst aufbauen.

Produkt	Vierreihig, ohne ErgoTray Boxen, 138,7 cm breit			
Ordnerhöhen (OH)	1	1,5	2	2,5
6 OH / 226 cm				
5 OH / 190 cm				
4 OH / 154 cm				
3 OH / 118 cm				
2 OH / 82 cm				
1 OH / 46 cm				

Bauart	Tiefe	Höhe			
		46 cm	64 cm	82 cm	100 cm
Sockel	40 cm	E13941RMMM 308,39 € / 366,98 €	E139415RMMM 363,02 € / 431,99 €	E13942RMMM 388,23 € / 461,99 €	E139425RMMM 422,68 € / 502,99 €
	50 cm	E13951RMMM 338,65 € / 402,99 €	E139515RMMM 399,99 € / 475,99 €	E13952RMMM 422,68 € / 502,99 €	E139525RMMM 468,90 € / 557,99 €
Fahrbar, mit Rollen	40 cm	E13941RMMMR 308,39 € / 366,98 €	E139415RMMMR 363,02 € / 431,99 €	E13942RMMMR 388,23 € / 461,99 €	E139425RMMMR 422,68 € / 502,99 €
	50 cm	E13951RMMMR 338,65 € / 402,99 €	E139515RMMMR 399,99 € / 475,99 €	E13952RMMMR 422,68 € / 502,99 €	E139525RMMMR 468,90 € / 557,99 €
Möbelstellfüße	40 cm	E13941RMMMT 308,39 € / 366,98 €	E139415RMMMT 363,02 € / 431,99 €	E13942RMMMT 388,23 € / 461,99 €	E139425RMMMT 422,68 € / 502,99 €
	50 cm	E13951RMMMT 338,65 € / 402,99 €	E139515RMMMT 399,99 € / 475,99 €	E13952RMMMT 422,68 € / 502,99 €	E139525RMMMT 468,90 € / 557,99 €



Produkt	Vierreihig, mit flachen ErgoTray Boxen, 138,7 cm breit			
Ordnerhöhen (OH)	1	1,5	2	2,5
6 OH / 226 cm	12 Boxen	16 Boxen	24 Boxen	32 Boxen
5 OH / 190 cm				
4 OH / 154 cm				
3 OH / 118 cm				
2 OH / 82 cm				
1 OH / 46 cm				

Bauart	Tiefe	Höhe			
		46 cm	64 cm	82 cm	100 cm
Sockel	40 cm	E13941K 571,42 € / 679,99 €	E139415K 674,78 € / 802,99 €	E13942K 864,71 € / 1.029,00 €	E139425K 1.057,98 € / 1.259,00 €
	50 cm	E13951K 636,13 € / 756,99 €	E139515K 743,69 € / 884,99 €	E13952K 948,74 € / 1.129,00 €	E139525K 1.167,23 € / 1.389,00 €
Fahrbar, mit Rollen	40 cm	E13941KR 571,42 € / 679,99 €	E139415KR 674,78 € / 802,99 €	E13942KR 864,71 € / 1.029,00 €	E139425KR 1.057,98 € / 1.259,00 €
	50 cm	E13951KR 636,13 € / 756,99 €	E139515KR 743,69 € / 884,99 €	E13952KR 948,74 € / 1.129,00 €	E139525KR 1.167,23 € / 1.389,00 €
Möbelstellfüße	40 cm	E13941KT 571,42 € / 679,99 €	E139415KT 674,78 € / 802,99 €	E13942KT 864,71 € / 1.029,00 €	E139425KT 1.057,98 € / 1.259,00 €
	50 cm	E13951KT 636,13 € / 756,99 €	E139515KT 743,69 € / 884,99 €	E13952KT 948,74 € / 1.129,00 €	E139525KT 1.167,23 € / 1.389,00 €

# evo180 - ERGO TRAY REGALSERIE

## Vierreihige Regale mit und ohne Boxen

- Praktische ErgoTray Mixregale mit flachen oder hohen Boxen und offenen Fächern
- Einlegeböden verstellbar
- Fahrbar, Sockel oder Möbelstellfüße wählbar, bis drei Ordnerhöhen
- Einlegeböden mit Ausziehstopp



### HINWEIS

Unsere ErgoTray Boxen erhalten Sie in verschiedenen Farben.  
Die Farbauswahl finden Sie auf Seite 13.

Produkt	Vierreihig, mit hohen ErgoTray Boxen, 138,7 cm breit				
Ordnerhöhen (OH)	1	1,5	2	2,5	2
6 OH / 226 cm	8 Boxen	8 Boxen	12 Boxen	16 Boxen	12 Boxen
5 OH / 190 cm					
4 OH / 154 cm					
3 OH / 118 cm					
2 OH / 82 cm					
1 OH / 46 cm					

Bauart	Tiefe	Höhe				
		46 cm	64 cm	82 cm	100 cm	82 cm
Sockel	40 cm	E13941GK 498,31 € / 592,99 €	E139415G 514,28 € / 611,99 €	E13942G 624,36 € / 742,99 €	E139425G 731,92 € / 870,98 €	E13942KRRK 624,36 € / 742,99 €
	50 cm	E13951GK 549,57 € / 653,99 €	E139515G 569,74 € / 677,99 €	E13952G 684,87 € / 815,00 €	E139525G 806,71 € / 959,98 €	E13952KRRK 684,87 € / 815,00 €
Fahrbar, mit Rollen	40 cm	E13941GKR 498,31 € / 592,99 €	E139415GR 514,28 € / 611,99 €	E13942GR 624,36 € / 742,99 €	E139425GR 731,92 € / 870,98 €	E13942KRRKR 624,36 € / 742,99 €
	50 cm	E13951GKR 549,57 € / 653,99 €	E139515GR 569,74 € / 677,99 €	E13952GR 684,87 € / 815,00 €	E139525GR 806,71 € / 959,98 €	E13952KRRKR 684,87 € / 815,00 €
Möbelstellfüße	40 cm	E13941GKT 498,31 € / 592,99 €	E139415GT 514,28 € / 611,99 €	E13942GT 624,36 € / 742,99 €	E139425GT 731,92 € / 870,98 €	E13942KRRKT 624,36 € / 742,99 €
	50 cm	E13951GKT 549,57 € / 653,99 €	E139515GT 569,74 € / 677,99 €	E13952GT 684,87 € / 815,00 €	E139525GT 806,71 € / 959,98 €	E13952KRRKT 684,87 € / 815,00 €



Produkt	Vierreihig, mit flachen und hohen ErgoTray Boxen, 138,7 cm breit				
Ordnerhöhen (OH)	2	2,5	2,5	2,5	2,5
6 OH / 226 cm	6 Boxen	16 Boxen	8 Boxen	16 Boxen	8 Boxen
5 OH / 190 cm					
4 OH / 154 cm					
3 OH / 118 cm					
2 OH / 82 cm					
1 OH / 46 cm					

Bauart	Tiefe	Höhe				
		82 cm	100 cm	100 cm	100 cm	100 cm
Sockel	40 cm	E13942GRRG 503,35 € / 598,99 €	E139425KRRK 743,69 € / 884,99 €	E139425GRRG 589,91 € / 701,99 €	E139415K1R 731,08 € / 869,99 €	E139415G1R 578,98 € / 688,99 €
	50 cm	E13952GRRG 555,45 € / 660,99 €	E139525KRRK 817,64 € / 972,99 €	E139525GRRG 647,89 € / 770,99 €	E139515K1R 799,99 € / 951,99 €	E139515G1R 636,13 € / 756,99 €
Fahrbar, mit Rollen	40 cm	E13942GRRGR 503,35 € / 598,99 €	E139425KRRKR 743,69 € / 884,99 €	E139425GRRGR 589,91 € / 701,99 €	E139415K1RR 731,08 € / 869,99 €	E139415G1RR 578,98 € / 688,99 €
	50 cm	E13952GRRGR 555,45 € / 660,99 €	E139525KRRKR 817,64 € / 972,99 €	E139525GRRGR 647,89 € / 770,99 €	E139515K1RR 799,99 € / 951,99 €	E139515G1RR 636,13 € / 756,99 €
Möbelstellfüße	40 cm	E13942GRRGT 503,35 € / 598,99 €	E139425KRRKT 743,69 € / 884,99 €	E139425GRRGT 589,91 € / 701,99 €	E139415K1RT 731,08 € / 869,99 €	E139415G1RT 578,98 € / 688,99 €
	50 cm	E13952GRRGT 555,45 € / 660,99 €	E139525KRRKT 817,64 € / 972,99 €	E139525GRRGT 647,89 € / 770,99 €	E139515K1RT 799,99 € / 951,99 €	E139515G1RT 636,13 € / 756,99 €



# evo180 - ERGO TRAY REGALSERIE

## Vierreihige Regale mit und ohne Boxen

- Praktische ErgoTray Mixregale mit flachen oder hohen Boxen und offenen Fächern
- Einlegeböden verstellbar
- Fahrbar, Sockel oder Möbelstellfüße wählbar, bis drei Ordnerhöhen
- Einlegeböden mit Ausziehstopp

Die 190 cm hohen Varianten der vierreihigen ErgoTray Regale der evo180 Serie werden als zwei Korpusse a zwei Regalreihen gebaut und vor Ort bei Lieferung durch unser Team ausgerichtet und verschraubt.

### HINWEIS

Unsere ErgoTray Boxen erhalten Sie in verschiedenen Farben. Die Farbauswahl finden Sie auf Seite 13.



Produkt		Vierreihig, ohne, mit flachen oder hohen ErgoTray Boxen, 140,6 cm breit				
Ordnerhöhen (OH)		5	5	5	5	5
6 OH / 226 cm				24 Boxen	24 Boxen	12 Boxen
5 OH / 190 cm						
4 OH / 154 cm						
3 OH / 118 cm						
2 OH / 82 cm						
1 OH / 46 cm						
Bauart	Tiefe	Höhe				
		190 cm	190 cm	190 cm	190 cm	190 cm
Sockel	40 cm	E14145R 613,44 € / 729,99 €	E14145RMM 664,70 € / 790,99 €	E14142K3R 1.083,19 € / 1.289,00 €	E14142K3RMM 1.133,61 € / 1.349,00 €	E14142G3R 856,30 € / 1.019,00 €
	50 cm	E14155R 674,78 € / 802,99 €	E14155RMM 731,92 € / 870,98 €	E14152K3R 1.192,44 € / 1.419,00 €	E14152K3RMM 1.242,86 € / 1.479,00 €	E14152G3R 940,34 € / 1.119,00 €

## DEKORE STANDARD





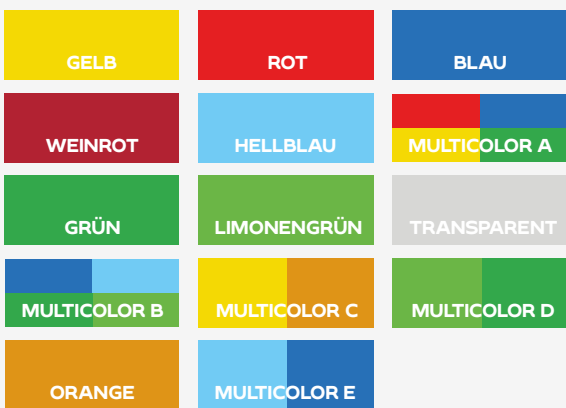

## ERGO-TRAY FARBEN











Produkt		Vierreihig, mit flachen oder hohen ErgoTray Boxen, 140,6 cm breit				
Ordnerhöhen (OH)		5	5	5	5	5
6 OH / 226 cm		12 Boxen	40 Boxen	40 Boxen	20 Boxen	20 Boxen
5 OH / 190 cm						
4 OH / 154 cm						
3 OH / 118 cm						
2 OH / 82 cm						
1 OH / 46 cm						
Bauart	Tiefe	Höhe				
		190 cm	190 cm	190 cm	190 cm	190 cm
Sockel	40 cm	E14142G3RMM 889,92 € / 1.059,00 €	E14143K2R 1.410,92 € / 1.678,99 €	E14143K2RMM 1.444,54 € / 1.719,00 €	E14143G2R 1.024,37 € / 1.219,00 €	E14143G2RMM 1.049,58 € / 1.249,00 €
	50 cm	E14152G3RMM 982,35 € / 1.169,00 €	E14153K2R 1.553,78 € / 1.849,00 €	E14153K2RMM 1.587,39 € / 1.888,99 €	E14153G2R 1.116,81 € / 1.329,00 €	E14153G2RMM 1.150,42 € / 1.369,00 €

# evo180 - ERGO TRAY SCHRANKSERIE

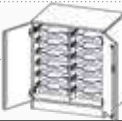
## Zweireihige Schränke mit und ohne Boxen

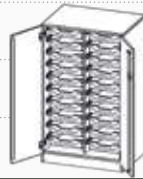
Produkt		Zweireihig, ohne ErgoTray Boxen, 70,3 cm breit				
Ordnerhöhen (OH)		2	2,5	3	3,5	4
6 OH / 226 cm						
5 OH / 190 cm						
4 OH / 154 cm						
3 OH / 118 cm						
2 OH / 82 cm						
1 OH / 44 cm						
Bauart	Tiefe	Höhe				
		82 cm	100 cm	118 cm	136 cm	154 cm
Sockel	50 cm	E7052TM 411,76 € / 489,99 €	E70525TM 422,68 € / 502,99 €	E7053TM 457,13 € / 543,98 €	E70535TM 491,59 € / 584,99 €	E7054TM 486,55 € / 578,99 €
Fahrbar, mit Rollen	50 cm	E7052TMR 411,76 € / 489,99 €	E70525TMR 422,68 € / 502,99 €	E7053TMR 457,13 € / 543,98 €	-	-
Möbel- stellfüße	50 cm	E7052TMT 411,76 € / 489,99 €	E70525TMT 422,68 € / 502,99 €	E7053TMT 457,13 € / 543,98 €	-	-

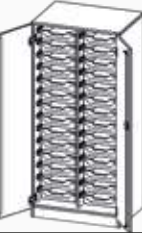
Produkt		Zweireihig, mit flachen ErgoTray Boxen, 70,3 cm breit				
Ordnerhöhen (OH)		2	2,5	3	3,5	4
6 OH / 226 cm						
5 OH / 190 cm						
4 OH / 154 cm						
3 OH / 118 cm						
2 OH / 82 cm						
1 OH / 46 cm						
Bauart	Tiefe	Höhe				
		82 cm	100 cm	118 cm	136 cm	154 cm
Sockel	50 cm	E7052TK 636,13 € / 756,99 €	E70525TK 739,49 € / 879,99 €	E7053TK 835,29 € / 994,00 €	E70535TK 957,14 € / 1.139,00 €	E7054TK 1.007,56 € / 1.199,00 €
Fahrbar, mit Rollen	50 cm	E7052TKR 636,13 € / 756,99 €	E70525TKR 739,49 € / 879,99 €	E7053TKR 835,29 € / 994,00 €	-	-
Möbel- stellfüße	50 cm	E7052TKT 636,13 € / 756,99 €	E70525TKT 739,49 € / 879,99 €	E7053TKT 835,29 € / 994,00 €	-	-

- Schränke ohne, mit flachen oder hohen ErgoTray Boxen
- Fahrbar, Sockel oder Möbelstellfüße wählbar, bis drei Ordnerhöhen
- Einlegeböden mit Ausziehstopp
- Abschließbare Türen
- Türen öffnen 270°

Wir bieten die ErgoTray Schrankserie in einer Tiefe von 50cm an. Die Türen sind abschließbar und lassen sich, dank unserer Scharniere, an den Korpus anlegen. Sie öffnen 270°.

### HINWEIS

Unsere Dekore finden Sie auf Seite 13.

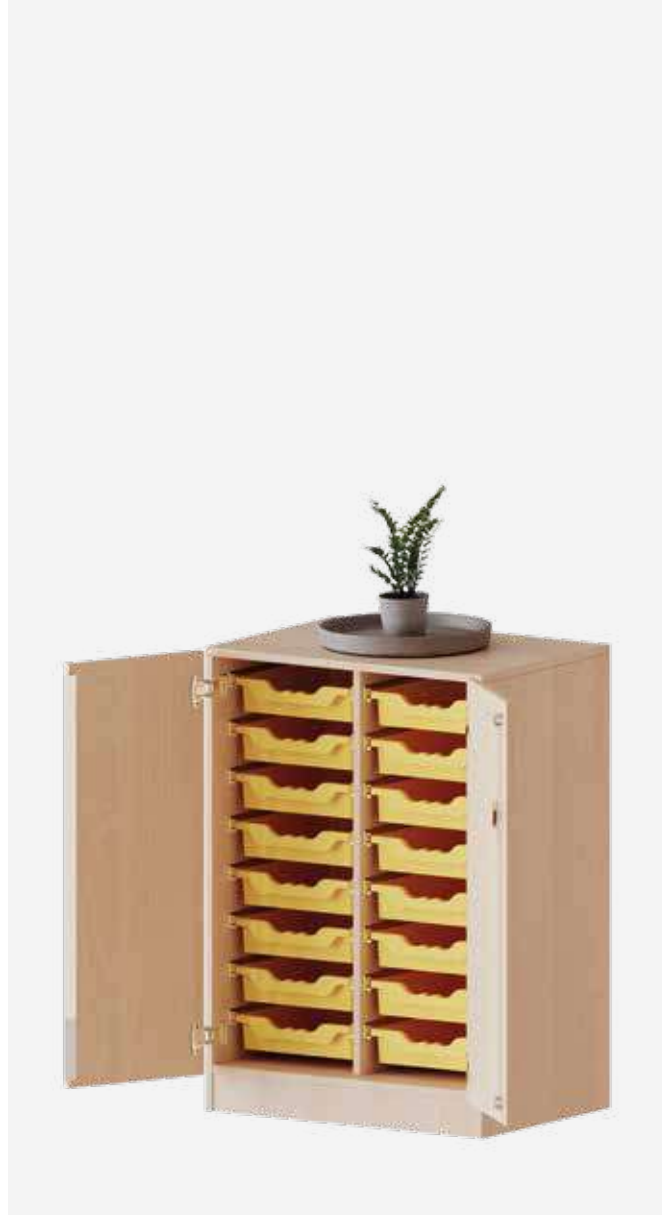

Produkt		Zweireihig, mit hohen ErgoTray Boxen, 70,3 cm breit				
Ordnerhöhen (OH)		2	2,5	3	3,5	4
6 OH / 226 cm		6 Boxen	8 Boxen	10 Boxen	12 Boxen	14 Boxen
5 OH / 190 cm						
4 OH / 154 cm						
3 OH / 118 cm						
2 OH / 82 cm						
1 OH / 46 cm						
Bauart	Tiefe	Höhe				
		82 cm	100 cm	118 cm	136 cm	154 cm
Sockel	50 cm	E7052TG 514,28 € / 611,99 €	E70525TG 573,10 € / 681,99 €	E7053TG 636,13 € / 756,99 €	E70535TG 721,00 € / 857,99 €	E7054TG 778,14 € / 925,99 €
Fahrbar, mit Rollen	50 cm	E7052TGR 514,28 € / 611,99 €	E70525TGR 573,10 € / 681,99 €	E7053TGR 636,13 € / 756,99 €	-	-
Möbel- stellfüße	50 cm	E7052TGT 514,28 € / 611,99 €	E70525TGT 573,10 € / 681,99 €	E7053TGT 636,13 € / 756,99 €	-	-



# evo180 - ERGO TRAY SCHRANKSERIE

## Zweireihige Schränke mit und ohne Boxen

- Schränke ohne, mit flachen oder hohen ErgoTray Boxen
- Einlegeböden mit Ausziehstopp
- Abschließbare Türen
- Türen öffnen 270°

### HINWEIS

Unsere Dekore finden Sie auf Seite 13.



Produkt		Zweireihig, mit flachen oder hohen ErgoTray Boxen, 70,3 cm breit				
Ordnerhöhen (OH)		3,5	3,5	3,5	3,5	4
6 OH / 226 cm		12 Boxen	6 Boxen	12 Boxen	6 Boxen	14 Boxen
5 OH / 190 cm						
4 OH / 154 cm						
3 OH / 118 cm						
2 OH / 82 cm						
1 OH / 46 cm						
Bauart	Tiefe	Höhe				
		136 cm	136 cm	136 cm	136 cm	154 cm
Sockel	50 cm	E70535TRK 731,92 € / 870,98 €	E70535TRG 582,34 € / 692,98 €	E70535TKR 731,92 € / 870,98 €	E70535TGR 582,34 € / 692,98 €	E7054TRK 739,49 € / 879,99 €





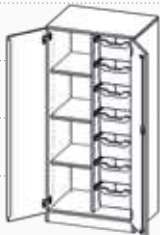
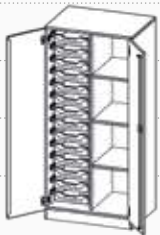
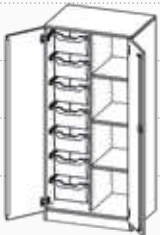
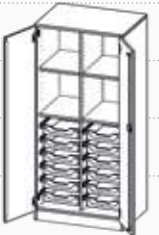
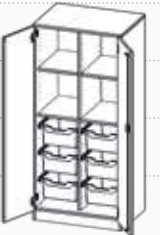



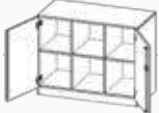

Produkt		Zweireihig, mit flachen oder hohen ErgoTray Boxen, 70,3 cm breit				
Ordnerhöhen (OH)		4	4	4	4	4
6 OH / 226 cm		7 Boxen	14 Boxen	7 Boxen	12 Boxen	6 Boxen
5 OH / 190 cm						
4 OH / 154 cm						
3 OH / 118 cm						
2 OH / 82 cm						
1 OH / 46 cm						
						
Bauart	Tiefe	Höhe				
		154 cm	154 cm	154 cm	154 cm	154 cm
Sockel	50 cm	E7054TRG 601,67 € / 715,99 €	E7054TKR 739,49 € / 879,99 €	E7054TGR 601,67 € / 715,99 €	E7054T2K2RM 739,49 € / 879,99 €	E7054T2G2RM 582,34 € / 692,98 €

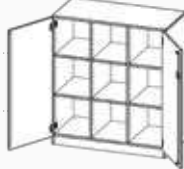
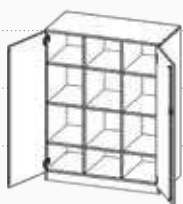
# evo180 - ERGO TRAY SCHRANKSERIE

## Dreireihige Schränke mit und ohne Boxen

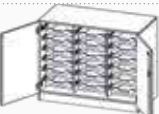
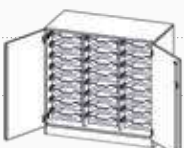
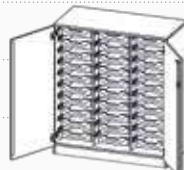
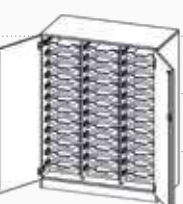
Produkt		Dreireihig, ohne Boxen, 104,5 cm breit				
Ordnerhöhen (OH)		2	2,5	3	3,5	4
6 OH / 226 cm						
5 OH / 190 cm						
4 OH / 154 cm						
3 OH / 118 cm						
2 OH / 82 cm						
1 OH / 46 cm						
						
Bauart	Tiefe	Höhe				
		82 cm	100 cm	118 cm	136 cm	154 cm
Sockel	50 cm	E10552TMM 445,37 € / 529,99 €	E105525TMM 503,35 € / 598,99 €	E10553TMM 532,76 € / 633,98 €	E105535TMM 567,22 € / 674,99 €	E10554TMM 605,03 € / 719,99 €
Fahrbar, mit Rollen	50 cm	E10552TMMR 445,37 € / 529,99 €	E105525TMMR 503,35 € / 598,99 €	E10553TMMR 532,76 € / 633,98 €	-	-
Möbelstellfüße	50 cm	E10552TMMT 445,37 € / 529,99 €	E105525TMMT 503,35 € / 598,99 €	E10553TMMT 532,76 € / 633,98 €	-	-

Produkt		Dreireihig, mit flachen ErgoTray Boxen, 104,5 cm breit				
Ordnerhöhen (OH)		2	2,5	3	3,5	4
6 OH / 226 cm		<b>18</b> Boxen	<b>24</b> Boxen	<b>30</b> Boxen	<b>36</b> Boxen	<b>42</b> Boxen
5 OH / 190 cm						
4 OH / 154 cm						
3 OH / 118 cm						
2 OH / 82 cm						
1 OH / 46 cm						
						
Bauart	Tiefe	Höhe				
		82 cm	100 cm	118 cm	136 cm	154 cm
Sockel	50 cm	E10552TK 799,15 € / 950,99 €	E105525TK 948,74 € / 1.129,00 €	E10553TK 1.100,00 € / 1.309,00 €	E105535TK 1.242,86 € / 1.479,00 €	E10554TK 1.368,91 € / 1.629,00 €
Fahrbar, mit Rollen	50 cm	E10552TKR 799,15 € / 950,99 €	E105525TKR 948,74 € / 1.129,00 €	E10553TKR 1.100,00 € / 1.309,00 €	-	-
Möbelstellfüße	50 cm	E10552TKT 799,15 € / 950,99 €	E105525TKT 948,74 € / 1.129,00 €	E10553TKT 1.100,00 € / 1.309,00 €	-	-

- Schränke ohne, mit flachen oder hohen ErgoTray Boxen
- Einlegeböden mit Ausziehstopp
- Abschließbare Türen
- Türen öffnen 270°

### HINWEIS

Unsere Dekore finden Sie auf Seite 13.

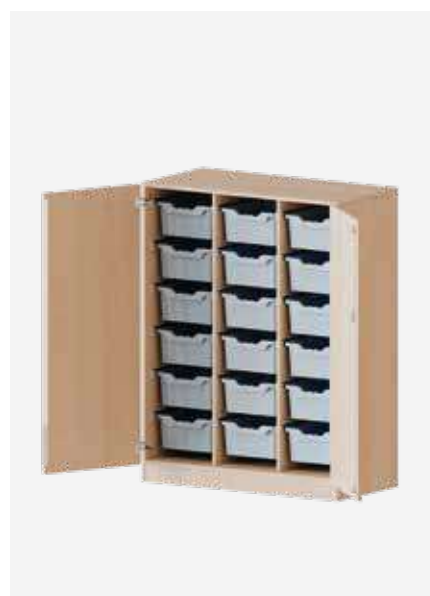
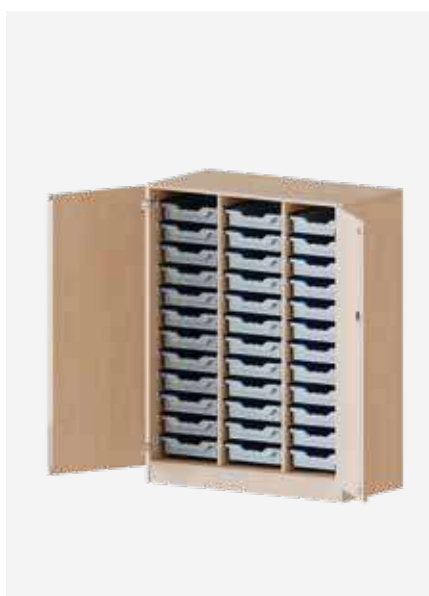

Produkt		Dreihellig, mit hohen ErgoTray Boxen, 104,5 cm breit				
Ordnerhöhen (OH)		2	2,5	3	3,5	4
6 OH / 226 cm		9 Boxen	12 Boxen	15 Boxen	18 Boxen	21 Boxen
5 OH / 190 cm						
4 OH / 154 cm						
3 OH / 118 cm						
2 OH / 82 cm						
1 OH / 46 cm						
Bauart	Tiefe	Höhe				
		82 cm	100 cm	118 cm	136 cm	154 cm
Sockel	50 cm	E10552TG 624,36 € / 742,99 €	E105525TG 709,24 € / 844,00 €	E10553TG 799,99 € / 951,99 €	E105535TG 864,71 € / 1.029,00 €	E10554TG 948,74 € / 1.129,00 €
Fahrbar, mit Rollen	50 cm	E10552TGR 624,36 € / 742,99 €	E105525TGR 709,24 € / 844,00 €	E10553TGR 799,99 € / 951,99 €	-	-
Möbel- stellfüße	50 cm	E10552TGT 624,36 € / 742,99 €	E105525TGT 709,24 € / 844,00 €	E10553TGT 799,99 € / 951,99 €	-	-

# evo180 - ERGO TRAY SCHRANKSERIE

## Dreireihige Schränke mit und ohne Boxen

- Schränke ohne, mit flachen oder hohen ErgoTray Boxen
- Einlegeböden mit Ausziehstopp
- Abschließbare Türen
- Türen öffnen 270°

### HINWEIS

Unsere ErgoTray Boxen erhalten Sie in verschiedenen Farben.

Die Farbauswahl finden Sie auf Seite 13.

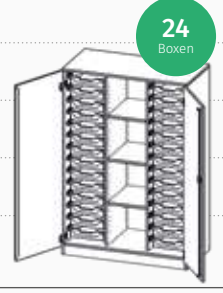
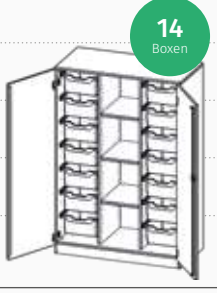

Produkt		Dreireihig, mit flachen oder hohen ErgoTray Boxen, 104,5 cm breit				
Ordnerhöhen (OH)		3,5	3,5	3,5	3,5	3,5
6 OH / 226 cm		24 Boxen	12 Boxen	12 Boxen	6 Boxen	9 Boxen
5 OH / 190 cm						
4 OH / 154 cm						
3 OH / 118 cm						
2 OH / 82 cm						
1 OH / 46 cm						
Bauart	Tiefe	Höhe				
		136 cm	136 cm	136 cm	136 cm	136 cm
Sockel	50 cm	E105535TKRK 990,76 € / 1.179,00 €	E105535TGRG 755,45 € / 898,99 €	E105535TRKR 806,71 € / 959,98 €	E105535TRGR 674,78 € / 802,99 €	E105535TRGKR 731,92 € / 870,98 €

Produkt		Dreihrigig, 104,5 cm breit	
Ordnerhöhen (OH)		4	4
4 OH / 154 cm			
3 OH / 118 cm			
2 OH / 82 cm			
1 OH / 46 cm			
Bauart	Tiefe	Höhe	
		154 cm	154 cm
Sockel	50 cm	E10554TKRK 1.100,00 € / 1.309,00 €	E10554TGRG 812,60 € / 966,99 €

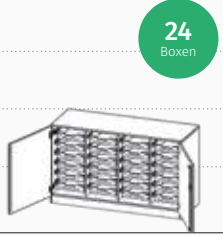
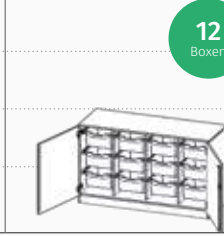
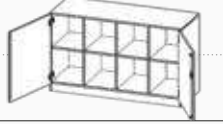

Produkt		Vierreihig, 138,7 cm breit		
Ordnerhöhen (OH)		2	2	2
3 OH / 118 cm				
2 OH / 82 cm				
1 OH / 46 cm				
Bauart	Tiefe	Höhe		
		82 cm	82 cm	82 cm
Sockel	50 cm	E13952TMMM 521,84 € / 620,99 €	E13952TK 999,16 € / 1.189,00 €	E13952TG 755,45 € / 898,99 €
Fahrbar, mit Rollen	50 cm	E13952TMMMR 521,84 € / 620,99 €	E13952TKR 999,16 € / 1.189,00 €	E13952TGR 755,45 € / 898,99 €
Möbelstellfüße	50 cm	E13952TMMMT 521,84 € / 620,99 €	E13952TKT 999,16 € / 1.189,00 €	E13952TGT 755,45 € / 898,99 €

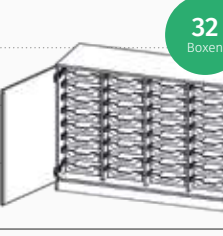
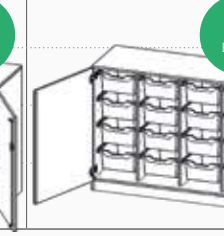
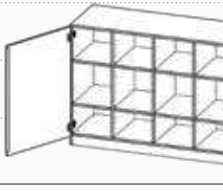

Produkt		Vierreihig, 138,7 cm breit		
Ordnerhöhen (OH)		2,5	2,5	2,5
2,5 OH / 100 cm				
2 OH / 82 cm				
1 OH / 46 cm				
Bauart	Tiefe	Höhe		
		100 cm	100 cm	100 cm
Sockel	50 cm	E13952TMMM 582,34 € / 692,98 €	E13952TK 1.175,63 € / 1.399,00 €	E13952TG 864,71 € / 1.029,00 €
Fahrbar, mit Rollen	50 cm	E13952TMMMR 582,34 € / 692,98 €	E13952TKR 1.175,63 € / 1.399,00 €	E13952TGR 864,71 € / 1.029,00 €
Möbelstellfüße	50 cm	E13952TMMMT 582,34 € / 692,98 €	E13952TKT 1.175,63 € / 1.399,00 €	E13952TGT 864,71 € / 1.029,00 €





# evo180 - ERGO TRAY SCHRANKSERIE

## Zweireihige Kombischränke mit und ohne Boxen

- Kombischränke ohne, mit flachen oder hohen ErgoTray Boxen
- Einlegeböden mit Ausziehstopp
- Abschließbare Türen
- Türen öffnen 270°

### HINWEIS

Unsere Dekore finden Sie auf Seite 13.



Produkt		Zweireihig, ohne ErgoTray Boxen, 70,3 cm breit			
Ordnerhöhen (OH)		5	5	5	5
6 OH / 226 cm					
5 OH / 190 cm					
4 OH / 154 cm					
3 OH / 118 cm					
2 OH / 82 cm					
1 OH / 46 cm					
Bauart	Tiefe	Höhe			
		190 cm	190 cm	190 cm	190 cm
Sockel	50 cm	E7052T3R 468,06 € / 556,99 €	E7053T2R 479,82 € / 570,99 €	E7052T3RM 532,76 € / 633,98 €	E7053T2RM 544,53 € / 647,99 €

Produkt		Zweireihig, mit flachen ErgoTray Boxen, 70,3 cm breit			
Ordnerhöhen (OH)		5	5	5	5
6 OH / 226 cm		12 Boxen	20 Boxen	12 Boxen	20 Boxen
5 OH / 190 cm					
4 OH / 154 cm					
3 OH / 118 cm					
2 OH / 82 cm					
1 OH / 46 cm					
Bauart	Tiefe	Höhe			
		190 cm	190 cm	190 cm	190 cm
Sockel	50 cm	E7052TK3R 715,12 € / 850,99 €	E7053TK2R 881,51 € / 1.049,00 €	E7052TK3RM 743,69 € / 884,99 €	E7053TK2RM 915,13 € / 1.089,00 €



Produkt		Zweireihig, mit hohen ErgoTray Boxen, 70,3 cm breit			
Ordnerhöhen (OH)		5	5	5	5
6 OH / 226 cm		6 Boxen	10 Boxen	6 Boxen	10 Boxen
5 OH / 190 cm					
4 OH / 154 cm					
3 OH / 118 cm					
2 OH / 82 cm					
1 OH / 46 cm					
Bauart	Tiefe	Höhe			
		190 cm	190 cm	190 cm	190 cm
Sockel	50 cm	E7052TG3R 594,95 € / 707,99 €	E7053TG2R 697,47 € / 829,99 €	E7052TG3RM 617,64 € / 734,99 €	E7053TG2RM 709,24 € / 844,00 €

# evo180 - ERGO TRAY SCHRANKSERIE

## Dreireihige Kombischränke mit und ohne Boxen

- Kombischränke ohne, mit flachen oder hohen ErgoTray Boxen
- Einlegeböden mit Ausziehstopp
- Abschließbare Türen
- Türen öffnen 270°

### HINWEIS

Unsere ErgoTray Boxen erhalten Sie in verschiedenen Farben. Die Farbauswahl finden Sie auf Seite 13.



Produkt		Ohne ErgoTray Boxen, 104,5 cm breit			
Ordnerhöhen (OH)		5	5	5	5
6 OH / 226 cm					
5 OH / 190 cm					
4 OH / 154 cm					
3 OH / 118 cm					
2 OH / 82 cm					
1 OH / 44 cm					
Bauart	Tiefe	Höhe			
		190 cm	190 cm	190 cm	190 cm
Sockel	50 cm	E10552T3RM 544,53 € / 647,99 €	E10552T3RMM 571,42 € / 679,99 €	E10553T2RM 555,45 € / 660,99 €	E10553T2RMM 582,34 € / 692,98 €

Produkt		Dreireihig, mit flachen ErgoTray Boxen, 104,5 cm breit			
Ordnerhöhen (OH)		5	5	5	5
6 OH / 226 cm		18 Boxen	18 Boxen	30 Boxen	30 Boxen
5 OH / 190 cm					
4 OH / 154 cm					
3 OH / 118 cm					
2 OH / 82 cm					
1 OH / 46 cm					
Bauart	Tiefe	Höhe			
		190 cm	190 cm	190 cm	190 cm
Sockel	50 cm	E10552TK3RM 957,14 € / 1.139,00 €	E10552TK3RMM 973,95 € / 1.159,00 €	E10553TK2RM 1.167,23 € / 1.389,00 €	E10553TK2RMM 1.200,84 € / 1.429,00 €

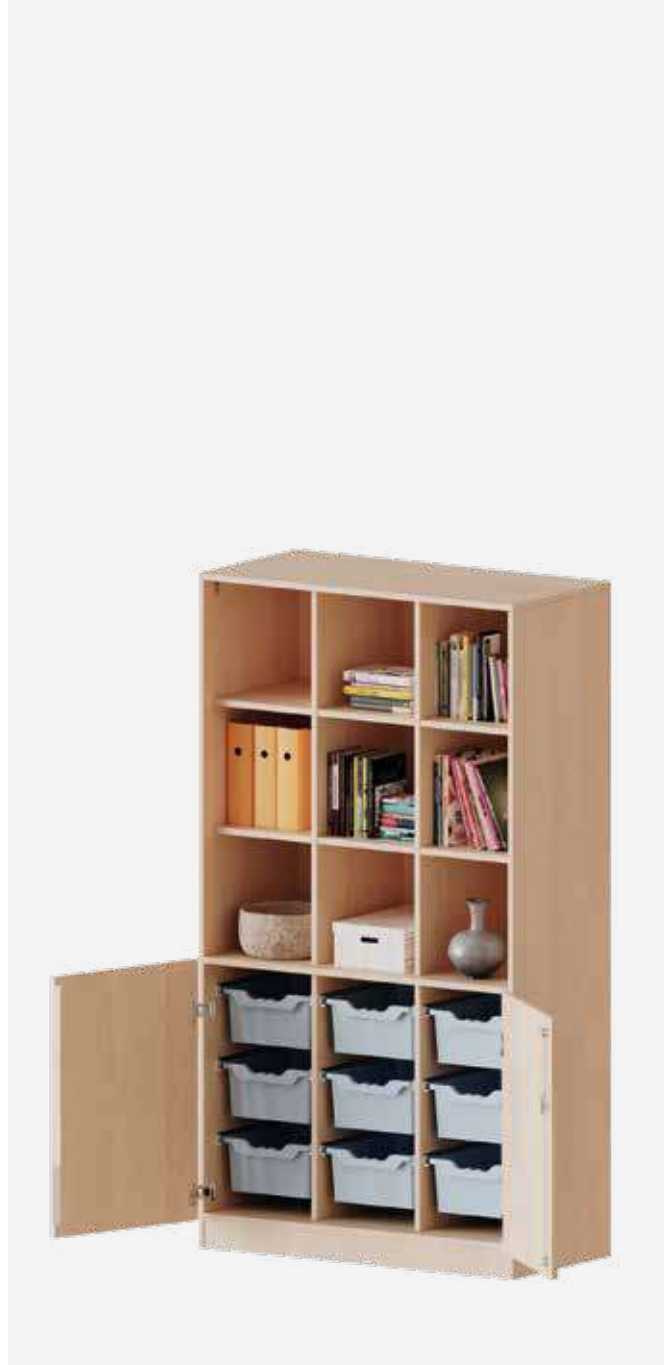

Produkt		Dreireihig, mit hohen ErgoTray Boxen, 104,5 cm breit			
Ordnerhöhen (OH)		5	5	5	5
6 OH / 226 cm		9 Boxen	9 Boxen	15 Boxen	15 Boxen
5 OH / 190 cm					
4 OH / 154 cm					
3 OH / 118 cm					
2 OH / 82 cm					
1 OH / 46 cm					
Bauart	Tiefe	Höhe			
		190 cm	190 cm	190 cm	190 cm
Sockel	50 cm	E10552TG3RM 778,14 € / 925,99 €	E10552TG3RMM 817,64 € / 972,99 €	E10553TG2RM 889,92 € / 1.059,00 €	E10553TG2RMM 906,72 € / 1.079,00 €



# evo180 - ERGO TRAY SCHRANKSERIE

## Vierreihige Kombischränke mit und ohne Boxen

- Kombischränke ohne, mit flachen oder hohen ErgoTray Boxen
- Einlegeböden mit Ausziehstopp
- Abschließbare Türen
- Türen öffnen 270°

### HINWEIS

Unsere Dekore finden Sie auf Seite 13.



Produkt		Vierreihig, ohne ErgoTray Boxen, 140,6 cm breit			
Ordnerhöhen (OH)		5	5	5	5
6 OH / 226 cm					
5 OH / 190 cm					
4 OH / 154 cm					
3 OH / 118 cm					
2 OH / 82 cm					
1 OH / 44 cm					
Bauart	Tiefe	Höhe			
		190 cm	190 cm	190 cm	190 cm
Sockel	50 cm	E14152T3R 856,30 € / 1.019,00 €	E14152T3RMM 898,32 € / 1.069,00 €	E14153T2R 873,11 € / 1.039,00 €	E14153T2RMM 915,13 € / 1.089,00 €

Produkt		Vierreihig, mit flachen ErgoTray Boxen, 140,6 cm breit			
Ordnerhöhen (OH)		5	5	5	5
6 OH / 226 cm					
5 OH / 190 cm					
4 OH / 154 cm					
3 OH / 118 cm					
2 OH / 82 cm					
1 OH / 46 cm					
Bauart	Tiefe	Höhe			
		190 cm	190 cm	190 cm	190 cm
Sockel	50 cm	E14152TK3R 1.310,08 € / 1.559,00 €	E14152TK3RMM 1.360,50 € / 1.619,00 €	E14153TK2R 1.637,82 € / 1.949,01 €	E14153TK2RMM 1.696,64 € / 2.019,00 €





Produkt		Vierreihig, mit hohen ErgoTray Boxen, 140,6 cm breit			
Ordnerhöhen (OH)		5	5	5	5
6 OH / 226 cm		12 Boxen	12 Boxen	20 Boxen	15 Boxen
5 OH / 190 cm					
4 OH / 154 cm					
3 OH / 118 cm					
2 OH / 82 cm					
1 OH / 46 cm					
Bauart	Tiefe	Höhe			
		190 cm	190 cm	190 cm	190 cm
Sockel	50 cm	E14152TG3R 1.074,79 € / 1.279,00 €	E14152TG3RMM 1.100,00 € / 1.309,00 €	E14153TG2R 1.242,86 € / 1.479,00 €	E14153TG2RMM 1.284,87 € / 1.529,00 €

# evo180 - ERGO TRAY SCHRANKSERIE

## Zweireihige Schränke mit und ohne Boxen

- Schränke ohne, mit flachen oder hohen ErgoTray Boxen
- Einlegeböden mit Ausziehstopp
- Abschließbare Türen
- Türen öffnen 270°



### HINWEIS

Unsere Dekore finden Sie auf Seite 13.



Produkt		Zweireihig, 70,3 cm breit				
Ordnerhöhen (OH)		5	5	5	5	5
6 OH / 226 cm				12 Boxen	12 Boxen	20 Boxen
5 OH / 190 cm						
4 OH / 154 cm						
3 OH / 118 cm						
2 OH / 82 cm						
1 OH / 46 cm						
Bauart	Tiefe	Höhe				
		190 cm	190 cm	190 cm	190 cm	190 cm
Sockel	50 cm	E7055T 498,31 € / 592,99 €	E7055TM 532,76 € / 633,98 €	E7055T2K3R 755,45 € / 898,99 €	E7055T2K3RM 778,14 € / 925,99 €	E7055T3K2R 835,29 € / 994,00 €

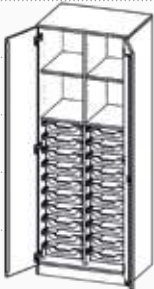
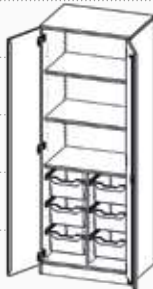
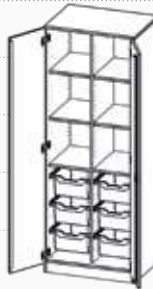

Produkt		Zweireihig, 70,3 cm breit				
Ordnerhöhen (OH)		5	5	5	5	5
6 OH / 226 cm		20 Boxen	6 Boxen	6 Boxen	10 Boxen	10 Boxen
5 OH / 190 cm						
4 OH / 154 cm						
3 OH / 118 cm						
2 OH / 82 cm						
1 OH / 46 cm						
Bauart	Tiefe	Höhe				
		190 cm	190 cm	190 cm	190 cm	190 cm
Sockel	50 cm	E7055T3K2RM 856,30 € / 1.019,00 €	E7055T2G3R 636,13 € / 756,99 €	E7055T2G3RM 664,70 € / 790,99 €	E7055T3G2R 674,78 € / 802,99 €	E7055T3G2RM 697,47 € / 829,99 €



# evo180 - ERGO TRAY SCHRANKSERIE

## Dreireihige Schränke mit und ohne Boxen

- Schränke ohne, mit flachen oder hohen ErgoTray Boxen
- Einlegeböden mit Ausziehstopp
- Abschließbare Türen
- Türen öffnen 270°

### HINWEIS

Unsere ErgoTray Boxen erhalten Sie in verschiedenen Farben.

Die Farbauswahl finden Sie auf Seite 13.



Produkt		Dreireihig, 104,5 cm breit				
Ordnerhöhen (OH)		5	5	5	5	5
6 OH / 226 cm				18 Boxen	18 Boxen	40 Boxen
5 OH / 190 cm						
4 OH / 154 cm						
3 OH / 118 cm						
2 OH / 82 cm						
1 OH / 46 cm						
Bauart	Tiefe	Höhe				
		190 cm	190 cm	190 cm	190 cm	190 cm
Sockel	50 cm	E10555TM 578,98 € / 688,99 €	E10555TMM 636,13 € / 756,99 €	E10552K3RM 965,55 € / 1.149,00 €	E10552K3RMM 999,16 € / 1.189,00 €	E10553K2RM 1.217,65 € / 1.449,00 €



Produkt		Dreireihig, 104,5 cm breit				
Ordnerhöhen (OH)		5	5	5	5	5
6 OH / 226 cm		40 Boxen	9 Boxen	9 Boxen	15 Boxen	15 Boxen
5 OH / 190 cm						
4 OH / 154 cm						
3 OH / 118 cm						
2 OH / 82 cm						
1 OH / 46 cm						
Bauart	Tiefe	Höhe				
		190 cm	190 cm	190 cm	190 cm	190 cm
Sockel	50 cm	E1055T3K2RMM 1.226,05 € / 1.459,00 €	E1055T2G3RM 799,99 € / 951,99 €	E1055T2G3RMM 847,90 € / 1.009,00 €	E1055T3G2RM 915,13 € / 1.089,00 €	E1055T3G2RMM 940,34 € / 1.119,00 €



# evo180 - ERGO TRAY SCHRANKSERIE

## Vierreihige Schränke mit und ohne Boxen

- Schränke ohne, mit flachen oder hohen ErgoTray Boxen
- Einlegeböden mit Ausziehstopp
- Abschließbare Türen
- Türen öffnen 270°

Die 190 cm hohen Varianten der vierreihigen ErgoTray Schränke der evo180 Serie werden als zwei Korpusse a zwei Regalreihen gebaut und vor Ort bei Lieferung durch unser Team ausgerichtet und verschraubt.



Produkt		Vierreihig, 140,6 cm breit				
Ordnerhöhen (OH)		5	5	5	5	5
6 OH / 226 cm				24 Boxen	24 Boxen	40 Boxen
5 OH / 190 cm						
4 OH / 154 cm						
3 OH / 118 cm						
2 OH / 82 cm						
1 OH / 46 cm						
Bauart	Tiefe	Höhe				
		190 cm	190 cm	190 cm	190 cm	190 cm
Sockel	50 cm	E1415T 940,34 € / 1.119,00 €	E1415TMM 999,16 € / 1.189,00 €	E1415T2K3R 1.402,52 € / 1.669,00 €	E1415T2K3RMM 1.410,92 € / 1.678,99 €	E1415T3K2R 1.721,85 € / 2.049,00 €

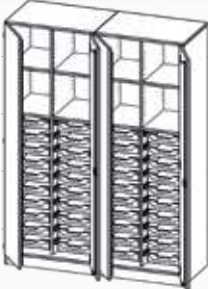
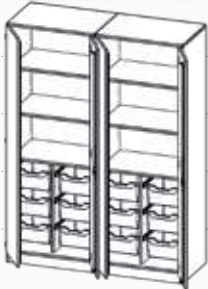
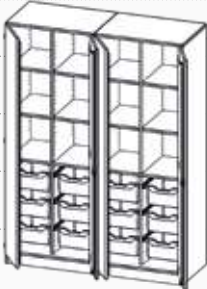
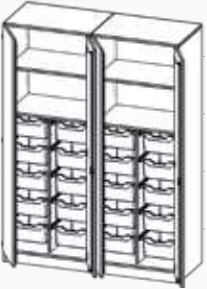
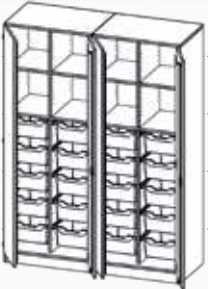

Produkt		Vierreihig, 140,6 cm breit				
Ordnerhöhen (OH)		5	5	5	5	5
6 OH / 226 cm		40 Boxen	12 Boxen	12 Boxen	20 Boxen	20 Boxen
5 OH / 190 cm						
4 OH / 154 cm						
3 OH / 118 cm						
2 OH / 82 cm						
1 OH / 46 cm						
Bauart	Tiefe	Höhe				
		190 cm	190 cm	190 cm	190 cm	190 cm
Sockel	50 cm	E1415T3K2RMM 1.763,87 € / 2.099,01 €	E1415T2G3R 1.125,21 € / 1.339,00 €	E1415T2G3RMM 1.226,05 € / 1.459,00 €	E1415T3G2R 1.318,49 € / 1.569,00 €	E1415T3G2RMM 1.368,91 € / 1.629,00 €





# evo180 - AUFSÄTZE FÜR ERGO TRAY SERIEN

## Aufsatzregale

- Passend für die evo180 ErgoTray Regal- & Schrankserie
- In verschiedenen Ordnerhöhen erhältlich
- Alle Einlegeböden mit Ausziehstopp

### HINWEIS

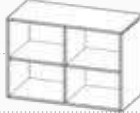
Alle Modelle der EVO180 Serie werden gebrauchsfertig geliefert montiert. Sie müssen also nichts selbst aufbauen.

Produkt	Aufsatzregal	Aufsatzregal	Aufsatzregal	Aufsatzregal	Aufsatzregal
Ordnerhöhen (OH)	1	2	3	2	3
6 OH / 226 cm					
5 OH / 190 cm					
4 OH / 154 cm					
3 OH / 118 cm					
2 OH / 82 cm					

Breite	Tiefe	Höhe				
		36 cm	72 cm	108 cm	72 cm	108 cm
36,1 cm	40 cm	E3641AR 155,45 € / 184,99 €	E3642AR 181,50 € / 215,98 €	E3643AR 212,60 € / 252,99 €	-	-
	50 cm	E3651AR 163,02 € / 193,99 €	E3652AR 193,27 € / 229,99 €	E3653AR 223,52 € / 265,99 €	-	-
	60 cm	E3661AR 170,58 € / 202,99 €	E3662AR 204,19 € / 242,99 €	E3663AR 239,49 € / 284,99 €	-	-
70,3 cm	40 cm	E7041AR 168,90 € / 200,99 €	E7042AR 194,11 € / 230,99 €	E7043AR 239,49 € / 284,99 €	-	-
	50 cm	E7051AR 179,82 € / 213,99 €	E7052AR 205,87 € / 244,99 €	E7053AR 254,61 € / 302,99 €	-	-
	60 cm	E7061AR 189,91 € / 225,99 €	E7062AR 220,16 € / 261,99 €	E7063AR 269,74 € / 320,99 €	-	-
104,5 cm	40 cm	E10541AR 182,34 € / 216,98 €	-	-	E10542ARM 238,65 € / 283,99 €	E10543ARM 291,59 € / 346,99 €
	50 cm	E10551AR 199,99 € / 237,99 €	-	-	E10552ARM 261,34 € / 310,99 €	E10553ARM 321,00 € / 381,99 €
	60 cm	E10561AR 220,16 € / 261,99 €	-	-	E10562ARM 285,71 € / 339,99 €	E10563ARM 353,77 € / 420,99 €
138,7 cm	40 cm	E13941AR 212,60 € / 252,99 €	-	-	E13942ARM 257,97 € / 306,98 €	E13943ARM 314,28 € / 373,99 €
	50 cm	E13951AR 235,29 € / 280,00 €	-	-	E13952ARM 284,03 € / 338,00 €	E13953ARM 342,85 € / 407,99 €
	60 cm	E13961AR 257,97 € / 306,98 €	-	-	E13962ARM 311,76 € / 370,99 €	E13963ARM 378,14 € / 449,99 €



# evo180 - AUFSÄTZE FÜR ERGO TRAY SERIEN

## Aufsatzschränke

- Passend für die evo180 ErgoTray Regal- & Schrankserie
- In verschiedenen Ordnerhöhen erhältlich
- Alle Einlegeböden mit Ausziehstopp
- Türen abschließbar

### HINWEIS

Unsere Dekore finden Sie auf Seite 13.



Produkt	Aufsatzschrank	Aufsatzschrank	Aufsatzschrank	Aufsatzschrank	Aufsatzschrank	Aufsatzschrank
Ordnerhöhen (OH)	1	2	3	1	2	3
6 OH / 226 cm						
5 OH / 190 cm						
4 OH / 154 cm						
3 OH / 118 cm						
2 OH / 82 cm						

Breite	Tiefe	Höhe					
		36 cm	72 cm	108 cm	36 cm	72 cm	108 cm
36,1 cm	40 cm	E3641ATRE 223,52 € / 265,99 €	E3642ATRE 251,25 € / 298,99 €	E3643ATRE 290,75 € / 345,99 €	E3641ATLI 223,52 € / 265,99 €	E3642ATLI 254,61 € / 302,99 €	E3643ATLI 290,75 € / 345,99 €
	50 cm	E3651ATRE 235,29 € / 280,00 €	E3652ATRE 269,74 € / 320,99 €	E3653ATRE 308,39 € / 366,98 €	E3651ATLI 235,29 € / 280,00 €	E3652ATLI 269,74 € / 320,99 €	E3653ATLI 308,39 € / 366,98 €
	60 cm	E3661ATRE 251,25 € / 298,99 €	E3662ATRE 285,71 € / 339,99 €	E3663ATRE 326,88 € / 388,99 €	E3661ATLI 251,25 € / 298,99 €	E3662ATLI 285,71 € / 339,99 €	E3663ATLI 326,88 € / 388,99 €



## HINWEIS

Alle Modelle der EVO180 Serie werden gebrauchsfertig geliefert montiert. Sie müssen also nichts selbst aufbauen.

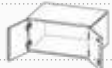
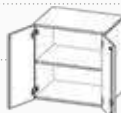
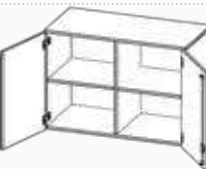

Produkt	Aufsatzschrank	Aufsatzschrank	Aufsatzschrank
Ordnerhöhen (OH)	1	2	3
6 OH / 226 cm			
5 OH / 190 cm			
4 OH / 154 cm			
3 OH / 118 cm			
2 OH / 82 cm			



Breite	Tiefe	Höhe		
		36 cm	72 cm	108 cm
70,3 cm	40 cm	E7041AT 269,74 € / 320,99 €	E7042AT 307,55 € / 365,98 €	E7043AT 353,77 € / 420,99 €
	50 cm	E7051AT 285,71 € / 339,99 €	E7052AT 326,88 € / 388,99 €	E7053AT 378,14 € / 449,99 €
	60 cm	E7061AT 303,35 € / 360,99 €	E7062AT 342,85 € / 407,99 €	E7063AT 399,99 € / 475,99 €
104,5 cm	40 cm	E10541AT 285,71 € / 339,99 €	E10542ATM 358,82 € / 427,00 €	E10543ATM 422,68 € / 502,99 €
	50 cm	E10551AT 314,28 € / 373,99 €	E10552ATM 395,79 € / 470,99 €	E10553ATM 463,86 € / 551,99 €
	60 cm	E10561AT 342,85 € / 407,99 €	E10562ATM 435,29 € / 518,00 €	E10563ATM 509,24 € / 606,00 €
138,7 cm	40 cm	-	E13942ATM 395,79 € / 470,99 €	E13943ATM 461,34 € / 548,99 €
	50 cm	-	E13952ATM 435,29 € / 518,00 €	E13953ATM 508,39 € / 604,98 €
	60 cm	-	E13962ATM 479,82 € / 570,99 €	E13963ATM 559,66 € / 666,00 €





# ERGOTRAY BOXEN

## Bunt, robust und offen für vieles...

Diese praktischen Boxen sind in zwei Größen lieferbar. Sie sind aus extra starkem, bruchsicherem und recyclebarem Kunststoff angefertigt.



MODELL	MAßE	PREIS
Flache ErgoTray Boxen "M" 	Innenmaß, B/H/T: 27,5 x 7 x 33,7 cm  Außenmaß, B/H/T: 30,7 x 7,5 x 37 cm	C1-.. 7.06 / 8.40 €
Hohe ErgoTray Boxen "L" 	Innenmaß, B/H/T: 27,5 x 14,7 x 33,7 cm  Außenmaß, B/H/T: 30,7 x 15,2 x 37 cm	C2-.. 10.84 / 12.90 €

## ErgoTray-Farben

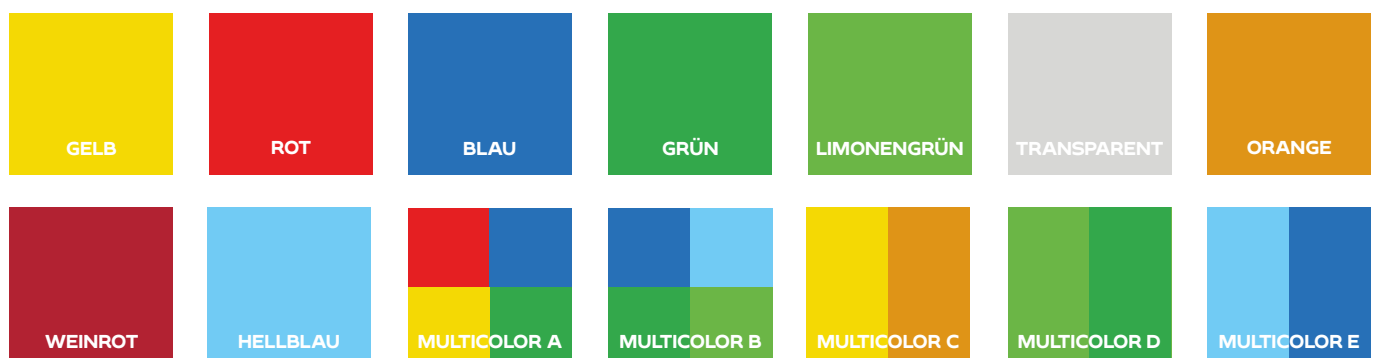

# EINLEGEBÖDEN -

## FÜR SCHRÄNKE UND REGALE MIT UND OHNE MITTELWAND



**WEITERE EINLEGEBÖDEN?  
KEIN PROBLEM!**



**Zusätzlicher Einlegeboden - Serie evo180:**

Alle Tiefen einen Preis.

Bis Breite 59 cm, bitte Schrankmodell angeben:

YEB59

26,88 € / 31,99 €

Ab Breite 60 cm, bitte Schrankmodell angeben:

YEB60

31,93 € / 38,00 €



# LEITERZARGENAUFsätze

Für alle Korpusbreiten der evo180 Serie



## DIE EVO180 SERIE...

...ist so ausgelegt, dass sie Schrankwände bis zu 8 Ordnerhöhen zusammenstellen können. Ab Höhen über 6 Ordnerhöhen empfehlen wir jedoch den Einsatz einer Leiterzarge. Entweder auf Ordnerhöhe 5 oder Ordnerhöhe 6 platziert.

Bei einer Leiterzarge handelt es sich um ein Zwischenstück, das ähnlich wie ein Sockel gebaut wird. Die Höhe der Leiterzarge beträgt 15 cm. An der Zarge wird ein Aluminiumrohr mittels entsprechenden

Halterungen so montiert, dass die jeweils passenden Einhängeleitern sicher eingehängt werden können.

So sind Ordner oder sonstige Unterlagen in Ordnerhöhe 7 oder 8 auch einfach und sicher zu erreichen. Wir empfehlen, in Höhen über Ordnerhöhe 6 offene Regale oder Schränke mit Holzschiebetüren oder Querrollladen zu verwenden - das vereinfacht das Öffnen der Türen auf der Leiter.

Produkt		Leiterzargenaufsätze				
Höhe	Tiefe	Breite				
		36,1 cm	60 cm	70,3 cm	80 cm	100 cm
15 cm	40 cm	Y364LF 172,26 € / 204,99 €	Y604LF 189,07 € / 224,99 €	Y704LF 195,79 € / 232,99 €	Y804LF 203,35 € / 241,99 €	Y1004LF 216,80 € / 257,99 €
	50 cm	Y365LF 182,34 € / 216,98 €	Y605LF 199,99 € / 237,99 €	Y705LF 208,39 € / 247,98 €	Y805LF 215,12 € / 255,99 €	Y1005LF 290,75 € / 345,99 €
	60 cm	Y366LF 178,98 € / 212,99 €	Y606LF 184,87 € / 220,00 €	Y706LF 190,75 € / 226,99 €	Y806LF 204,19 € / 242,99 €	Y1006LF 208,39 € / 247,98 €

## EINHÄNGELEITER

Bei Schrankwänden mit Hochschränken ist eine Regalleiter oft zweckmäßig. Die Zargezur Befestigung der Leiteranlage wird in unsere Oberschränke integriert. An der Zarge wird ein Rundrohr zum Einhängen der Leiter angebracht. Die Standfestigkeit der Leiter ist durch den Winkel von 22° gewährleistet. Ein zweites tieferes Hakenpaar wird verwendet, wenn die Leiter flach am Schrank eingehängt werden soll. Die Stufen sind, nach DIN 4568, 80 mm tief.

### Artikelnummer:

YL190

459,66 €/ 547,00 €, für 190 cm hohe Basis

YL226

503,35 €/ 598,99 €, für 226 cm hohe Basis

## LEITERPARKSTATION

Die Leiterparkstation dient im wahrsten Sinne des Wortes zum „Parken“ der Leiter an der Schrankseite oder an einer anderen Stelle im Raum an der Wand. Die Platte mit einem kurzen Stück Alurohr zur Aufnahme der Leiter kann seitlich an der Schrankwand oder an einer Wand im Raum befestigt werden.



Für 50cm tiefe Korpusse  
**YLPS50**  
168,06 €/ 199,99 €



Für 60cm tiefe Korpusse  
**YLPS60**  
168,06 €/ 199,99 €



Produkt		Leiterzargenaufsätze			
Höhe	Tiefe	Breite			
		104,5 cm	120 cm	139 cm	140,6 cm
15 cm	40 cm	Y1054LF 217,64 €/ 258,99 €	Y1204LF 229,40 €/ 272,99 €	Y1394LF 242,01 €/ 287,99 €	Y1414LF 250,41 €/ 297,99 €
	50 cm	Y1055LF 232,76 €/ 276,98 €	Y1205LF 243,69 €/ 289,99 €	Y1395LF 256,29 €/ 304,99 €	Y1415LF 264,70 €/ 314,99 €
	60 cm	Y1056LF 216,80 €/ 257,99 €	Y1206LF 226,88 €/ 269,99 €	Y1396LF 236,13 €/ 280,99 €	Y1416LF 371,42 €/ 441,99 €



# ZUBEHÖR



## Hauptschüsselanlage

Alle Schränke sind optional mit Hauptschüsselanlage lieferbar, so dass alle Türen mit dem Hauptschlüssel geöffnet werden können.

Mehrpreis pro Tür

YHSA

12,18 € / 14,49 €

Hauptschlüssel für Schließanlage

YHSAH

Zusätzliche Schlüssel

15,90 € / 18,99 €

Standard: 2 Schlüssel

Bei Mehrbedarf bitte mit folgender Artikelnummer nachbestellen

YSCHL

8,65 € / 10,29 €

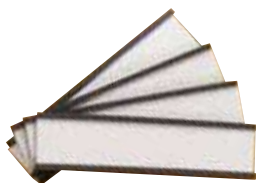

## Selbstklebende U-Profile

Mit Beschriftungskärtchen zum Einschleiben und Klarsichtabdeckstreifen, 6 cm lang

15 mm hoch, Satz mit 10 Stk.

MLCS 15-10

# 3,71 € / 4,41 €

20 mm hoch, Satz mit 10 Stk.

MLCS 20-10



## 1 Bogengriff

Jede Schranktür kann zusätzlich oder ersatzweise mit einem formschönen Bügelgriff ausgestattet werden.

Farbe: Alu natur eloxiert

YBG

8,65 € / 10,29 €



## Dreholive

Ohne Schloss

YDG

10,38 € / 12,35 €

Mit Schloss

YDGS

17,64 € / 20,99 €



## Bodenträger

Mit Auszugssicherung bei all unseren Schränken serienmäßig, 100 Stück.

BT 100

# 14,28 € / 16,99 €

Diese Produkte sind nur in Verbindung mit einer Schrankbestellung lieferbar:  
Schliess, H Schliess, BG-R, DOS, DOS-S





## MWN Downloadbereich

- Aktuelle Preisliste
- Bestellformular
- AGB

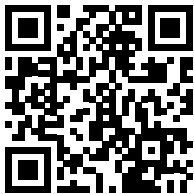

Einfach QR-Code scannen  
oder Online unter:

[moebelwerk-niesky.de/downloads](https://moebelwerk-niesky.de/downloads)

## Diese Angaben brauchen wir bei Ihrer Bestellung:

### Allgemeine Angaben

Lieferanschrift, Ansprechpartner mit Telefonnummer, Öffnungszeiten, Angebotsnummer sowie vorhandene Planungen.

**! Bitte prüfen Sie, ob eine Anfahrt mit dem LKW möglich ist.**

### Möbelspezifische Angaben

Sitz- oder Tischhöhen/Filzgleiter, Dekore, Farben, Stollen-, Stoff-, Teppich- oder Linoleum-, Stahlfarben.

### Raumspezifische Angaben

Anzahl der Räume/Raumbezeichnung, Raumbeschaffenheit.

**! Bitte prüfen Sie, ob die Raumbeschaffenheit für die Möbelaufstellung nach Ihren Wünschen geeignet ist. Achten Sie vor allem auf Lichtschalter, Steckdosen, Fußleisten, Heizkörper und die Wandbeschaffenheit.**

### Impressum

Dieser Katalog wurde von der Conen Produkte GmbH hergestellt. Er kann von dem im Katalog benannten Vertriebspartner bzw. Anbieter verwendet werden.

**Herausgeber:** Siehe Umschlagsaufdruck

Der Herausgeber bzw. Hersteller der Produkte behält sich das Recht vor Preise- und Produktspezifikationen mit oder ohne vorherige Benachrichtigung zu ändern. Abbildungen sind möglicherweise nicht genau wie dargestellt.

Technische Änderungen und Druckfehler behalten wir uns vor.

**Medieninhaber, Konzept, Layout, Design & Herstellung:**

Conen Produkte GmbH, Conenstraße 4, D-54497 Morbach-Gonzerath

**Fotografie:** Shutterstock Inc., Conen Produkte GmbH, gauls Die Fotografen





**CONEN**  
— GROUP —

**Möbelwerk  
Niesky**

**CONEN  
SYSTEMS**

**CONEN  
PRODUKTE**

Möbelwerk Niesky GmbH  
Neuhofener Strasse 4-6  
02906 Niesky  
Deutschland

T +49 3588 25 37 0  
F +49 3588 25 37 30  
E [info@moebelwerk-niesky.de](mailto:info@moebelwerk-niesky.de)  
[www.moebelwerk-niesky.de](http://www.moebelwerk-niesky.de)

BRANDS OF CONEN SYSTEMS

**HKS**  
SYSTEMTECHNIK

**CONEN**  
mounts